

ARCO - N

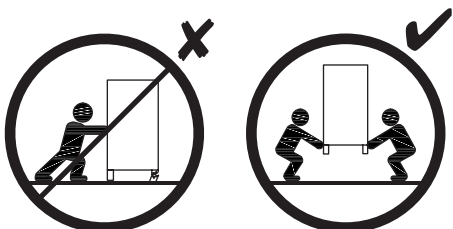

- PL Instrukcja montażu
- DE Montageanleitung
- NL Handleiding voor de montage
- TR Montaj talimatı
- FR Notice de montage
- CZ Montážní návod
- HU Szerelési útmutató
- GB Assembly instructions
- RU Инструкция по монтажу
- IT Istruzioni di montaggio
- SK Návod na montáž
- RO Instrucțiuni de montaj
- ES Instrucciones de montaje
- PT Instruções de montagem

Producent - Produzent - Üretici - Producteur - Výrobce -
 Termelő - Producer - Produttore - Producător - Productor
MEBLE LASKI KACZOROWSKA SP.K.
 Laski, ul. Kępińska 21, 63-620 Trzcinica
 meble-laski@meble-laski.com.pl

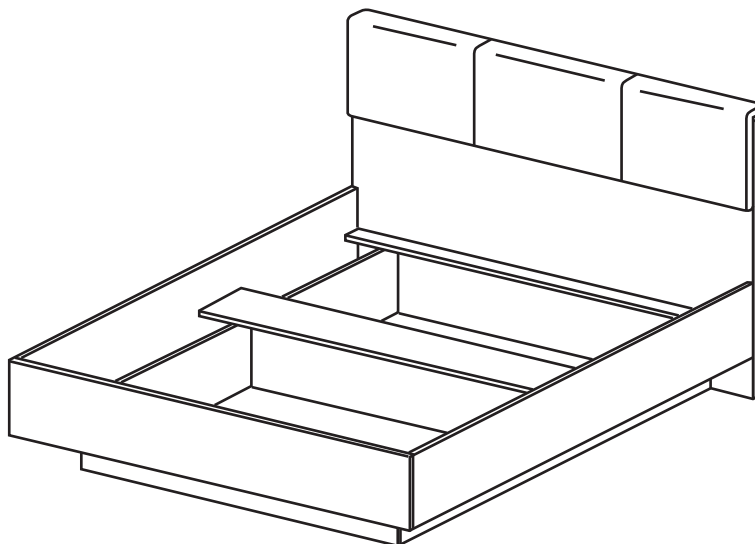

2025-01-03

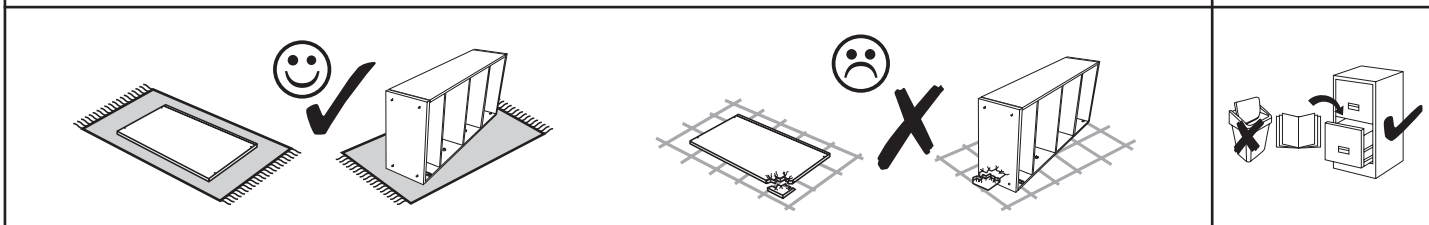
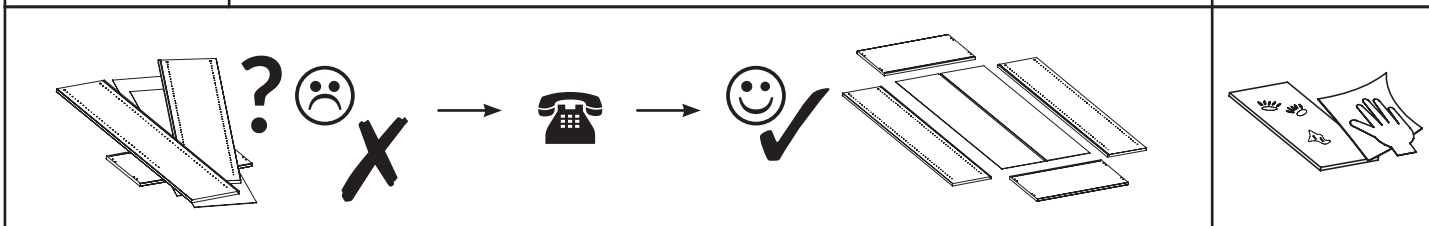
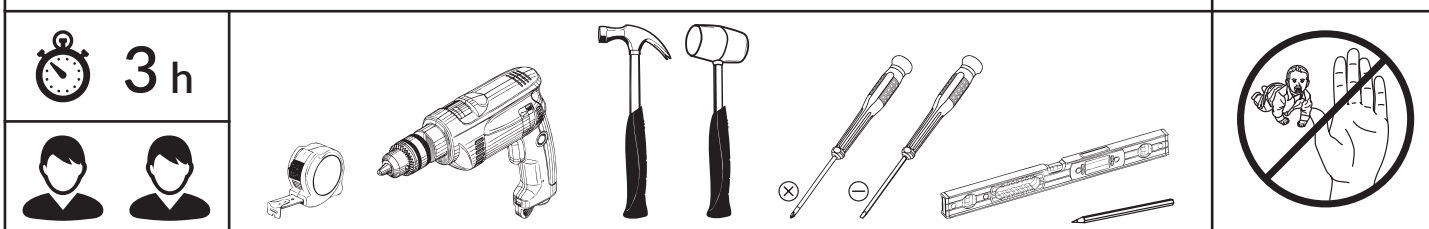



PL Przed rozpoczęciem montażu mebla wszystkie elementy należy sprawdzić czy nie są uszkodzone. W przypadku wykrycia uszkodzenia elementu należy odstąpić od montażu mebla i złożyć reklamację.

Nie wolno przekraczać podanych maksymalnych wartości obciążenia. W innym przypadku można mebel uszkodzić lub zniszczyć.

Przed zawieszeniem mebla, lub przymocowaniem go do ściany (w celu zabezpieczenia przed przewróceniem), sprawdź wcześniej rodzaj i wytrzymałość ściany. Dobierz odpowiednie kotki i wkręty do rodzaju ściany. W przypadku wątpliwości skontaktuj się ze specjalistą. Montaż musi zostać wykonany przez osobę kompetentną.

Meble zawierające płyty drewnopochodne mogą emitować substancje zanieczyszczające do powietrza w pomieszczeniu. Dlatego zaleca się, po zamontowaniu mebli, częste wentrowanie pomieszczenia przez co najmniej cztery tygodnie.

DE Vor Beginn der Möbelmontage sollten alle Elemente auf Beschädigungen überprüft werden. Wenn ein Element des Produkts beschädigt ist, installieren Sie das Produkt bitte nicht und reichen Sie eine Beschwerde ein.

Überschritten Sie die angegebenen Maximalbelastungen nicht. Andernfalls kann das Möbelstück beschädigt oder zerstört werden.

Bevor Sie ein Möbelstück an einer Wand aufhängen oder befestigen (um es gegen Umkippen zu sichern), prüfen Sie Art und Tragfähigkeit der Wand. Wählen Sie für die Wand geeigneten Dübel und Schrauben. Im Zweifelsfall kontaktieren Sie bitte einen Fachmann. Die Montage muss durch eine sachkundige Person ausgeführt werden.

Möbel mit Holzwerkstoffplatten können Schadstoffe in die Raumluft abgeben, daher Es wird empfohlen, den Raum nach dem Einbau der Möbel mindestens vier Wochen lang häufig zu lüften.

FR Avant de commencer l'assemblage du meuble, tous les éléments doivent être vérifiés pour déceler tout dommage. Si un élément du produit est endommagé, veuillez ne pas installer le produit et déposer une plainte.

Ne dépassez pas les charges maximum indiquées. Sinon, le meuble peut être endommagé ou détruit.

Avant de suspendre le meuble ou de le fixer au mur (dans le but d'éviter un renversement), vérifiez au préalable le type et la résistance du mur. Utilisez les chevilles et les vis adaptées au type de mur. En cas de doute, veuillez contacter un spécialiste. Le montage doit être réalisé par une personne compétente.

Les meubles contenant des panneaux à base de bois peuvent émettre des substances polluantes dans l'air intérieur. Donc il est recommandé, après l'installation des meubles, d'aérer fréquemment la pièce pendant au moins quatre semaines.

CZ Před zahájením montáže nábytku je třeba zkontrolovat poškození všech prvků. Pokud je některý prvek produktu poškozen, zdržte se instalace produktu a podejte stížnost.

Nepřekračujte uvedené maximální zatížení. V opačném případě může dojít k poškození nebo zničení nábytku.

Před zavěšením nábytku nebo jeho připevněním ke zdi (za účelem zajištění před převrácením) dřívě zkontrolujte druh a odolnost stěny. Vyberte k druhu stěny vhodné hmoždinky a šrouby. V případě pochybností kontaktujte specialistu. Montáž musí být provedena kompetentní osobou.

Nábytek obsahující panely na bázi dřeva může uvolňovat znečišťující látky do vnitřního ovzduší. Proto doporučujeme se po instalaci nábytku místnost pravidelně větrat po dobu nejméně čtyř týdnů.

HU A bútorszerelés megkezdése előtt ellenőrizni kell az összes elem sérülését. Ha a termék bármely eleme megsérült, kérjük, tartózkodjon a termék telepítésétől és nyújtson be panaszt.

A megadott maximális terhelési értékeket nem szabad túllépni. Ellenkező esetben a bútort megsérülhet vagy megsemmisülhet.

A bútort felfüggesztése illetve falhoz való rögzítése (megakadályozván ezzel eldőlésének lehetőségét) előtt ellenőrizze a fal fajtáját és szilárdságát. Megfelelő, a falhoz illő tipliket és csavarokat használjon. Ha kétsége támadna, konzultáljon szakemberrel. A felszerelést csakis egy hozzáértő szakember végezheti el.

A fa alapú paneleket tartalmazó bútork szennyező anyagokat bocsáthatnak ki a beltéri levegőbe. Ezért Ajánlott a bútork beszerelése után legalább négy hétig rendszeresen szellőztetni a helyiséget.

GB Before starting the furniture assembly, all elements should be checked for damage. If any element of the product is damaged, please refrain from installing the product and file a complaint.

The specified maximum load values must not be exceeded. Otherwise, the piece of furniture may be damaged or destroyed.

Before suspending or fixing furniture to the wall (in order to prevent falling over), check the type and strength of the wall. Select wall plugs and screws appropriate for the given type of the wall. In the case of doubts, contact a specialist. The installation must be performed by a competent person.

Furniture containing wood-based panels can emit polluting substances into the indoor air. Therefore recommended, after installing the furniture, to ventilate the room frequently for at least four weeks.

SK Pred začatím montáže nábytku by sa mali zkontrolovať všetky prvky, či nie sú poškodené. Ak je niektorý prvok výrobku poškodený, neinštalujte výrobok a reklamujte ho.

Uvedené hodnoty maximálneho zaťaženia nesmú byť prekročené. V opačnom prípade môže dôjsť k poškodeniu alebo zničeniu nábytku.

Pred zavesením nábytku alebo jeho pripavením na stenu (za účelom zaistenia pred prevrátením) predtým skontrolujte druh a odolnosť steny. Vyberte k druhu steny vhodné hmoždinky a skrutky. V prípade pochybností kontaktujte špecialistu. Montáž musí byť vykonaná kompetentnou osobou.

Nábytek obsahujúci dosky na báze dreva môže vylučovať znečisťujúce látky do vnútorného ovzdušia. Preto odporúča sa po inštalácii nábytku miestnosť pravidelne vetrať aspoň štyri týždne.

IT Prima di iniziare l'assemblaggio del mobile, tutti gli elementi dovrebbero essere controllati per danni. Se qualche elemento del prodotto è danneggiato, astenersi dall'installare il prodotto e presentare un reclamo.

I valori di carico massimo specificati non devono essere superati. In caso contrario, il mobile potrebbe essere danneggiato o distrutto.

Prima di appendere i mobili, oppure attaccarli al muro (per proteggerli da ribaltamenti), verifica prima la tipologia e resistenza del muro. Scegli i tasselli e viti più adatti per il tipo di muro. In caso di dubbi contatta uno specialista. Il montaggio deve essere fatto da una persona competente.

I mobili contenenti pannelli a base di legno possono emettere sostanze inquinanti nell'aria interna. Perciò si consiglia, dopo aver installato i mobili, di aerare frequentemente il locale per almeno quattro settimane.

NL Voordat u met de meubelmontage begint, moeten alle elementen op schade worden gecontroleerd. Als een onderdeel van het product beschadigd is, installeer het dan niet en dien een klacht in.

Overschrijd de aangegeven maximale belastingen niet. Anders kan het meubelstuk worden beschadigd of vernield.

Voordat u het meubel ophangt of bevestigt tegen de muur (om het te beschermen tegen omvallen) dient u het type en de duurzaamheid van deze muur na te kijken. Maak gebruik van pluggen en schroeven die geschikt zijn voor het type muur. Neem in geval van twijfels contact op met een specialist. De assemblage dient te worden uitgevoerd door iemand met kennis van zaken.

Meubels met panelen op houtbasis kunnen vervuilende stoffen in de binnenlucht uitstoten. Daarom Het is raadzaam om na het plaatsen van het meubilair de ruimte minimaal vier weken regelmatig te ventileren.

TR Mobilya montajına başlamadan önce tüm elemanlarda hasar olup olmadığını kontrol edilmelidir. Ürünün herhangi bir parçası hasar görmüşse, lütfen ürünü kurmayız ve şikayette bulunun.

Belirtilen azami yük değerini aşmayınız, aksi takdirde mobilya parçaları zarar görebilir veya kullanılamaz hale gelebilir.

Mobilyayı duvara asmadan veya montaj etmeden önce (devrilmelerini önlemek için) duvarın türünü ve dayanıklılığını kontrol edin. Duvara uygun dübelleri ve vidaları seçin. Emin olamamanız durumunda bir uzman ile iletişime geçin.

Kurulum yetkili bir kişi tarafından yapılmalıdır. Aşağıdaki panelleri içeren mobilyalar için mekan havasına kirlilik maddeleri yayabilir. Öyleyse Mobilyaların kurulumundan sonra odanın en az dört hafta boyunca sık sık havalandırılması önerilir.

RO Înainte de a începe asamblarea mobilierului, toate elementele trebuie verificate pentru a nu se deteriorează. Dacă vreun element al produsului este deteriorat, vă rugăm să vă abțineți de la instalarea produsului și să depuneți o reclamație.

Valorile maxime de sarcină specificate nu trebuie depășite. În caz contrar, piesa de mobilier poate fi deteriorată sau distrusă.

Înainte de suspendarea unei piese de mobilier sau atașarea acestuia la perete (pentru a preveni bascularea), verificați în prealabil tipul și gradul de rezistență a peretelui. Montați diblurile și șuruburile adecvate pentru tipul de perete. În caz de îndoieli, consultați un specialist. Instalarea trebuie să fie efectuată de către o persoană competentă.

Mobilierul care conține panouri pe bază de lemn poate emite substanțe poluante în aerul interior. Prin urmare se recomandă ca, după montarea mobilierului, aerisirea frecventă a încăperii timp de cel puțin patru săptămâni.

ES Antes de comenzar el montaje de los muebles, todos los elementos deben comprobarse en busca de daños. Si algún elemento del producto está dañado, absténgase de instalar el producto y presente una queja.

No se deben exceder los valores de carga máxima especificados. De lo contrario, el mueble puede dañarse o destruirse.

Antes de colgar o fijar el mueble en el muro (a fin de proteger contra el vuelco del mueble), compruebe de antemano la naturaleza y la resistencia de la pared. Seleccione tacos y tornillos adecuados para el tipo de la pared. En caso de duda, consulte a un especialista, debiendo efectuar este montaje una persona competente.

Los muebles que contienen paneles de madera pueden emitir sustancias contaminantes al aire interior. Por lo tanto se recomienda, después de instalar los muebles, ventilar la habitación con frecuencia durante al menos cuatro semanas.

PT Antes de iniciar a montagem do móvel, todos os elementos devem ser verificados quanto a danos. Se algum elemento do produto estiver danificado, evite instalar o produto e apresente uma reclamação.

Os valores de carga máxima especificados não devem ser excedidos. Caso contrário, o móvel pode ficar danificado ou destruído.

Antes de suspender ou fixar móveis à parede (para evitar quedas), verifique o tipo e a resistência da parede. Selecione buchas e parafusos adequados ao tipo de parede. Em caso de dúvida contacte um especialista. A instalação deve ser realizada por uma pessoa competente.

Os móveis que contenham painéis de madeira podem emitir substâncias poluentes para o ar interior. Assim, recomenda-se, após a instalação dos móveis, ventilar o ambiente frequentemente durante pelo menos quatro semanas.

RU Прежде чем приступить к сборке мебели, следует проверить все элементы на предмет повреждений. Если какой-либо элемент продукта поврежден, воздержитесь от установки продукта и подайте жалобу.

Указанные максимальные значения нагрузки превышать нельзя. В противном случае предмет мебели может быть поврежден или разрушен.

Прежде чем подвешивать или крепить мебель к стене (во избежание падения), проверьте тип и прочность стены. Выбирайте дюбели и шурупы, подходящие для данного типа стены. В случае сомнений обратитесь к специалисту. Установка должна выполняться компетентным лицом.

Мебель, состоящая из древесных плит, может выделять загрязняющие вещества в воздух в помещении. Поэтому рекомендуется после установки мебели часто проветривать помещение в течение как минимум четырех недель.

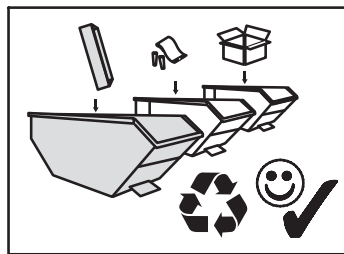
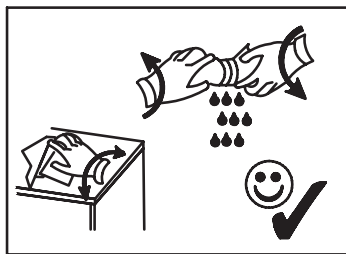
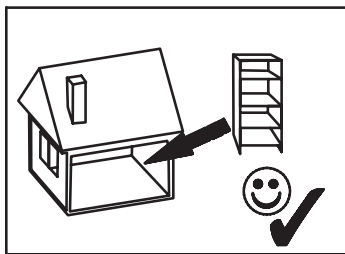
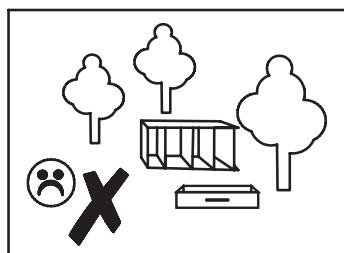
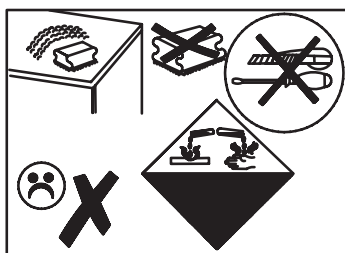
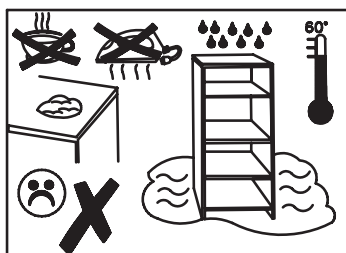
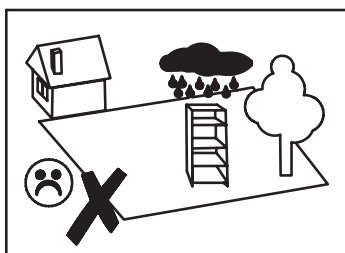



A 7 x 50 mm x 6	B 8 x 32 mm x 48	E2 3 x 20 mm x 50	E5 4 x 16 mm x 32	EE2 x 10	EM3 6 x 35 mm x 6
G2 x 11	O1 x 10	QB x 10	R H=11 mm x 26	R1 H=15 mm x 4	RRa H=16 mm x 4
RRb 6 x 55 x 8	RRc H=13 mm x 4	U L=24,3 mm x 30	W9 x 4	XA 4 mm x 1	XB 6 mm x 1

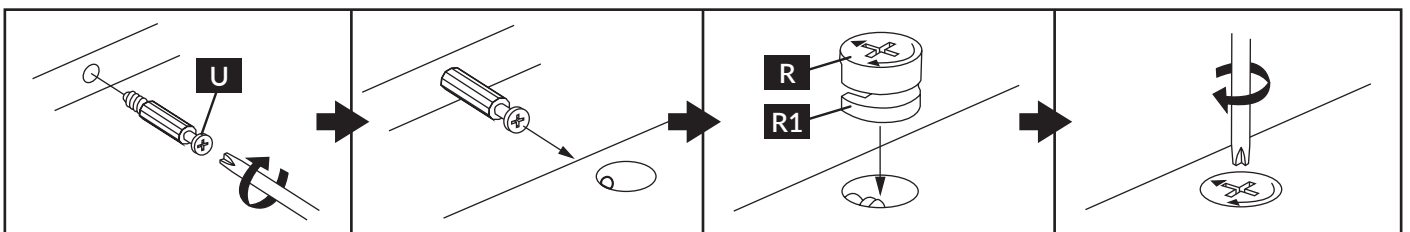
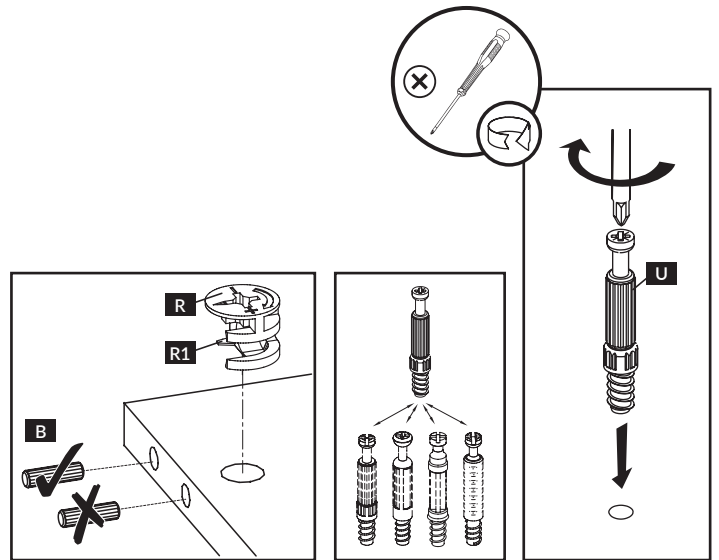
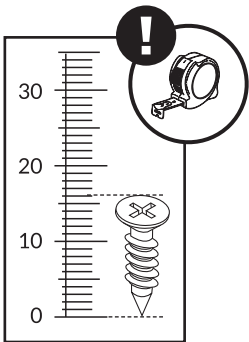



nr	↔ [mm]	↓ [mm]	∇ [mm]	Menge	Colli
N-1	1645	1000	16	x 1	2/2
N-2	1360	320	25	x 1	1/2
N-3	1645	60	16	x 1	1/2
N-4	1000	44	16	x 4	2/2
N-5	1645	272	22	x 1	2/2
N-6	2022	270	22	x 1	1/2
N-7	2022	270	22	x 1	1/2
N-8	1600	250	16	x 1	1/2
N-9	1600	250	16	x 1	1/2
N-10	1600	80	16	x 1	1/2
N-11	1301	250	16	x 1	2/2
N-12	1268	250	16	x 1	2/2
N-13	1850	250	16	x 1	1/2
N-14	1850	250	16	x 1	1/2
N-15	1296	1002	3	x 1	2/2

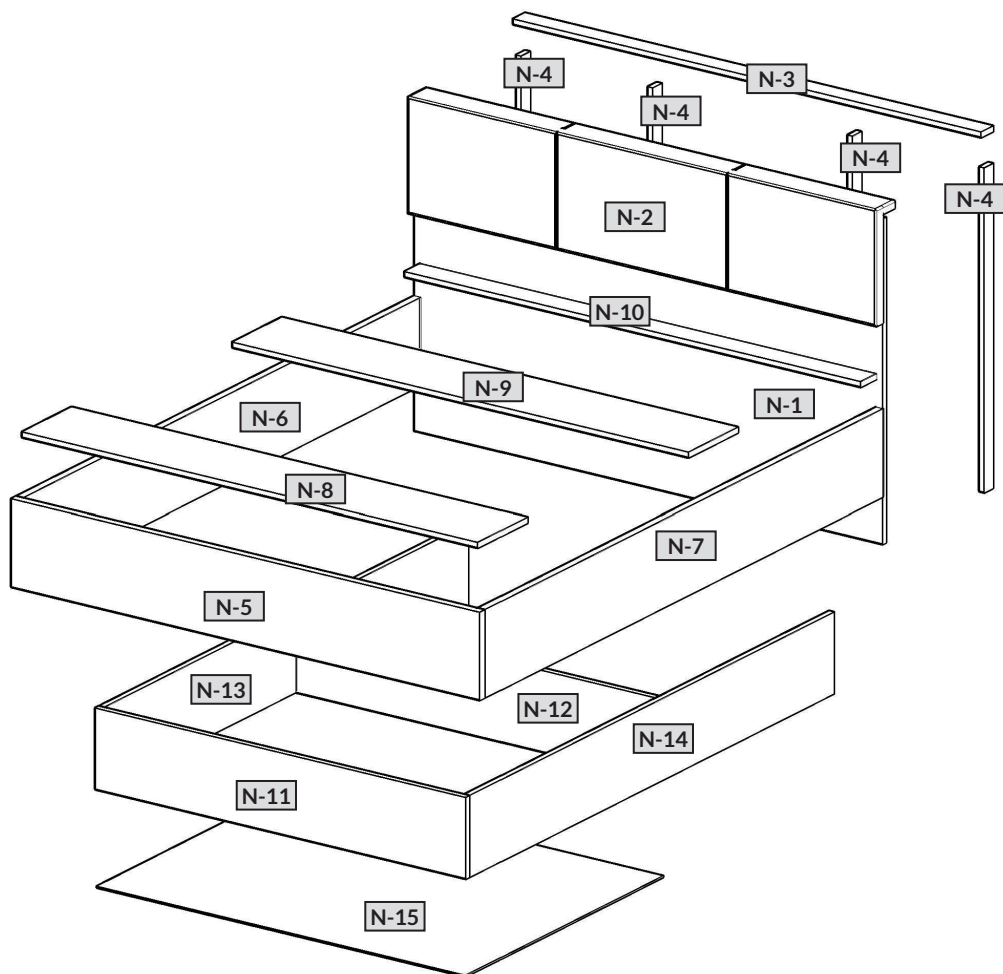



DE Nicht enthalten, separat erhältlich.

Die Struktur des Bettes ist an die Installation der vom Hersteller empfohlenen Rahmen angepasst: Holz mit Rahmen oder Metall mit Gasfeder. Der Hersteller haftet nicht für Schäden oder Gesundheitsschäden, die durch die Verwendung eines anderen als dem empfohlenen Gestells verursacht werden.

NL Niet inbegrepen, apart verkrijgbaar.

De structuur van het bed is aangepast aan de installatie van de frames die door de fabrikant worden aanbevolen: van hout met een frame of van metaal met een gasveer. De fabrikant is niet verantwoordelijk voor schade of gezondheidsschade veroorzaakt door het gebruik van een ander rek dan aanbevolen.

TR Dahil değildir, ayrı satılır.

Yatağın yapısı, üretici tarafından önerilen çerçevelerin kurulumuna uyarlanmıştır: çerçevesi ahşap veya gaz asansörlü metal. Üretici, önerilenden farklı bir rafın kullanımından kaynaklanan hasar veya sağlığa zararlı sorumlu değildir.

FR Non inclus, vendu séparément.

La structure du lit est adaptée à l'installation des cadres préconisés par le fabricant : bois avec cadre ou métal avec vérin à gaz. Le fabricant n'est pas responsable des dommages ou des atteintes à la santé causés par l'utilisation d'un rack autre que celui recommandé.

CZ Není součástí, prodává se samostatně.

Konstrukce postele je přizpůsobena montáži rámu doporučených výrobcem: dřevěné s rámem nebo kovové s plynovým zdvihem. Výrobce nenes odpovědnost za poškození nebo zdravotní újmu způsobenou použitím jiného než doporučeného regálu.

HU Nem tartozék, külön eladó.

Az ágy szerkezete a gyártó által javasolt keretek beépítéséhez igazodik: fa kerettel vagy fém gázlifttel. A gyártó nem vállal felelősséget az olyan károkért vagy egészségkárosodásért, amelyet az ajánlottól eltérő rack használata okozott.

GB Not included, sold separately.

The structure of the bed is adapted to the installation of the frames recommended by the manufacturer: wooden with a frame or metal with a gas lift. The manufacturer is not responsible for damage or health detriment caused by the use of a frame other than recommended.

PL Brak w zestawie, sprzedawane osobno.

Konstrukcja łóżka dostosowana jest do zamontowania, zalecanych przez producenta stelaży: drewnianego z ramką lub metalowego z podnośnikiem gazowym. Producent nie ponosi odpowiedzialności za uszkodzenia czy uszczerbek na zdrowiu spowodowane wykorzystaniem stelaża innego niż zaleca.

IT Non incluso, venduto separatamente.

La struttura del letto si adatta all'installazione dei telai consigliati dal produttore: in legno con telaio o in metallo con alzata a gas. Il produttore non è responsabile per danni o danni alla salute causati dall'uso di un rack diverso da quello raccomandato.

SK Nie je súčasťou dodávky, predáva sa samostatne.

Konštrukcia postele je prispôbena montáži rámov odporúčaných výrobcem: drevené s rámom alebo kovové s plynovým zdvihom. Výrobca nezodpovedá za poškodenie alebo ujmu na zdraví spôsobenú použitím iného než odporúčaného regálu.

RO Nu este inclus, se vinde separat.

Structura patului este adaptată la montarea ramelor recomandate de producător: lemn cu cadru sau metal cu lift pe gaz. Producătorul nu este responsabil pentru daunele sau prejudiciile sănătății cauzate de utilizarea unui suport diferit de cel recomandat.

ES No incluido, se vende por separado.

La estructura de la cama se adapta a la instalación de los marcos recomendados por el fabricante: madera con marco o metal con pistón a gas. El fabricante no se responsabiliza de los daños o perjuicios para la salud causados por el uso de una rejilla diferente a la recomendada.

PT Não incluído, vendido em separado.

A estrutura da cama está adaptada para montar caixilharias recomendadas pelo fabricante: madeira com moldura ou metálica com elevador a gás. O fabricante não se responsabiliza por danos ou danos para a saúde causados pela utilização de uma moldura diferente da recomendada.

RU Не входит в комплект, продается отдельно.

Конструкция кровати приспособлена для установки каркасов, рекомендованных производителем: деревянных с каркасом или металлических с газлифтом. Производитель не несет ответственности за ущерб или вред здоровью, возникший в результате использования рамы, отличной от рекомендованной.

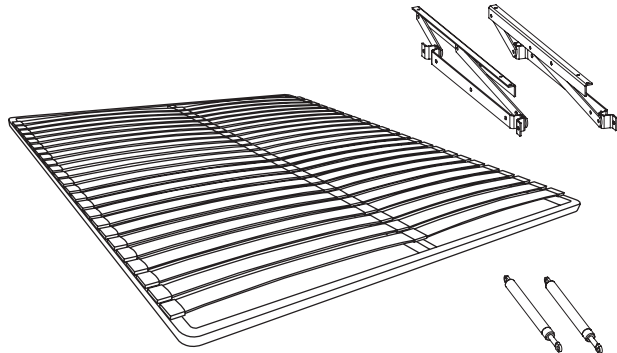

A

C

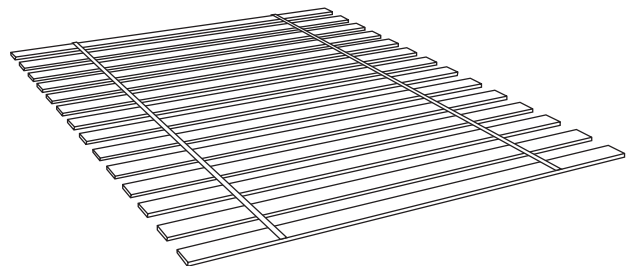
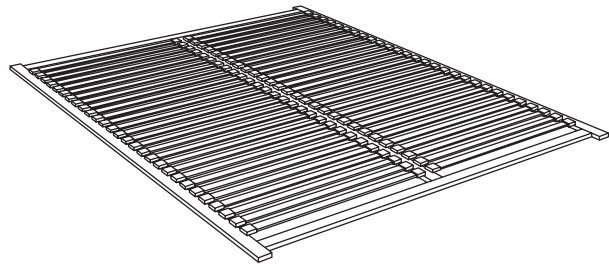



3

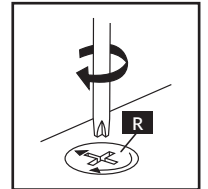
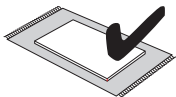
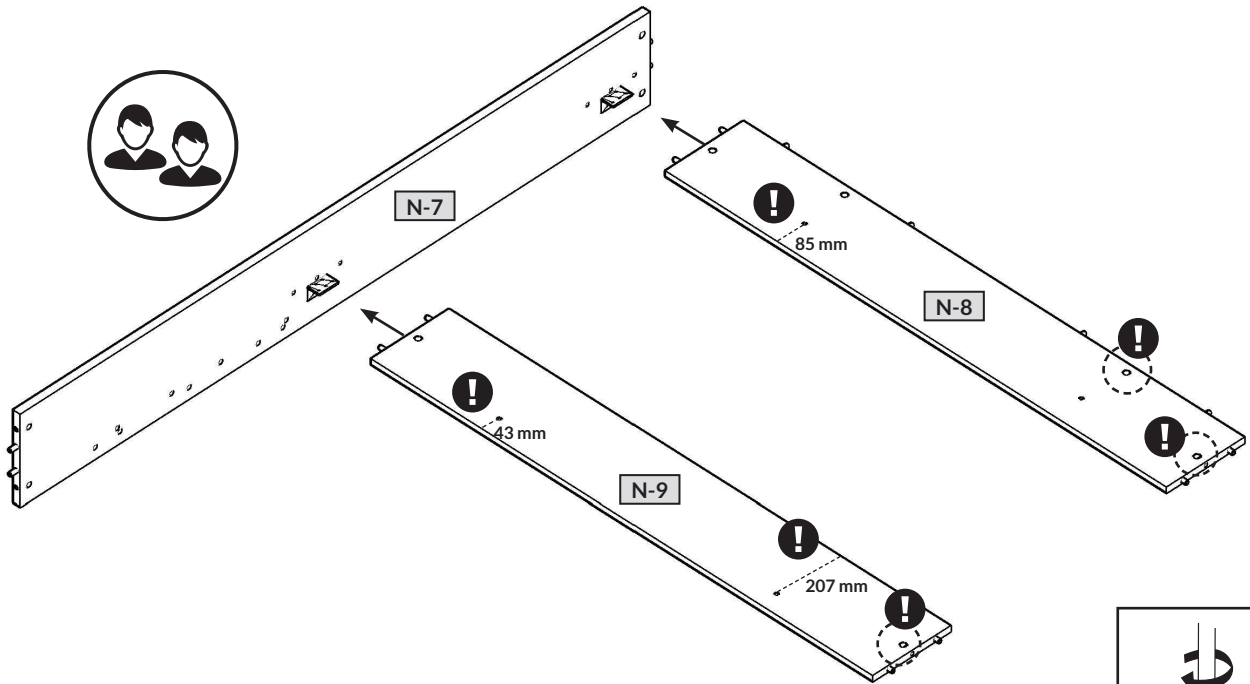

4

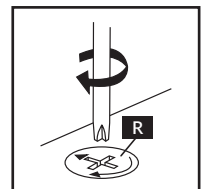
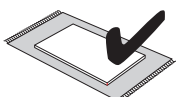
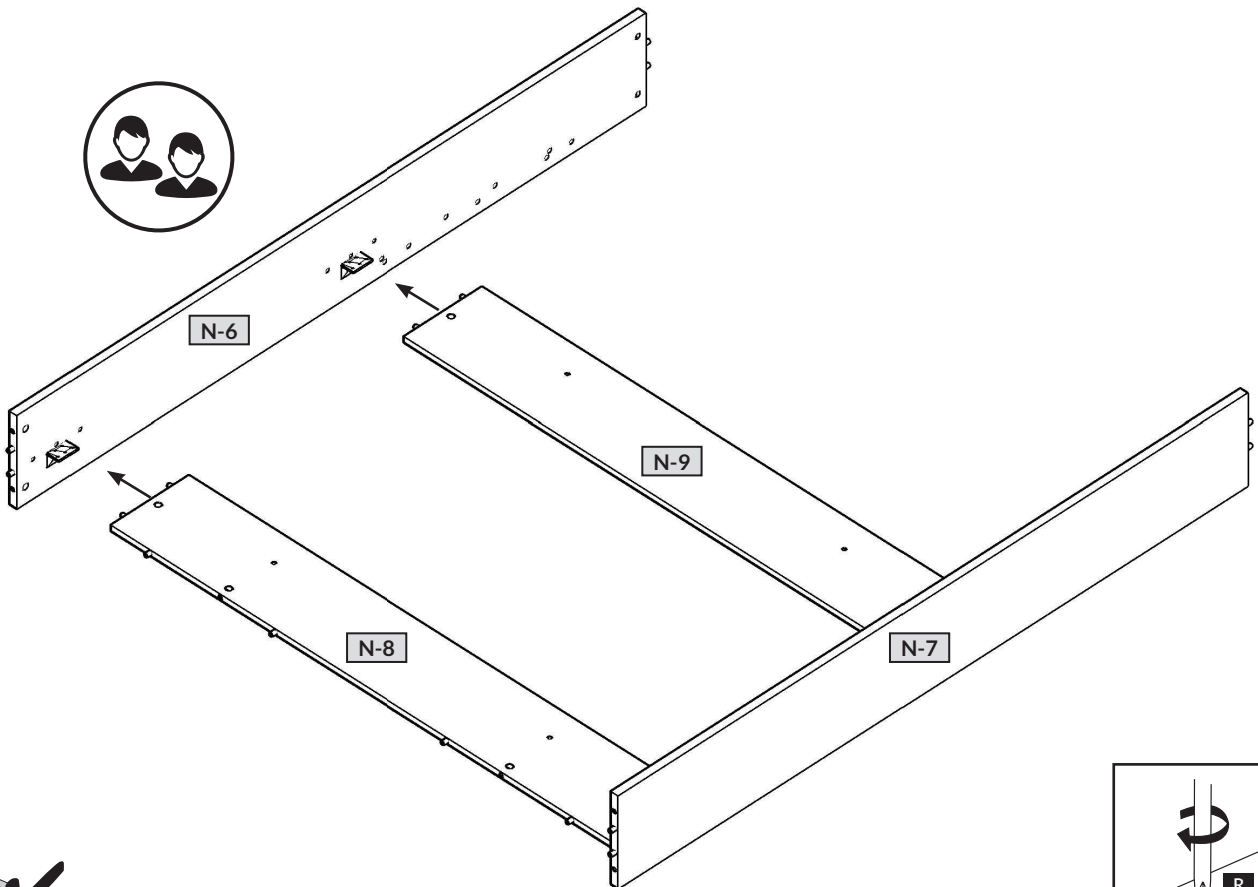



5

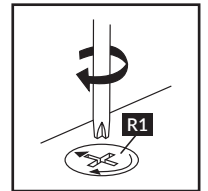
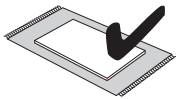
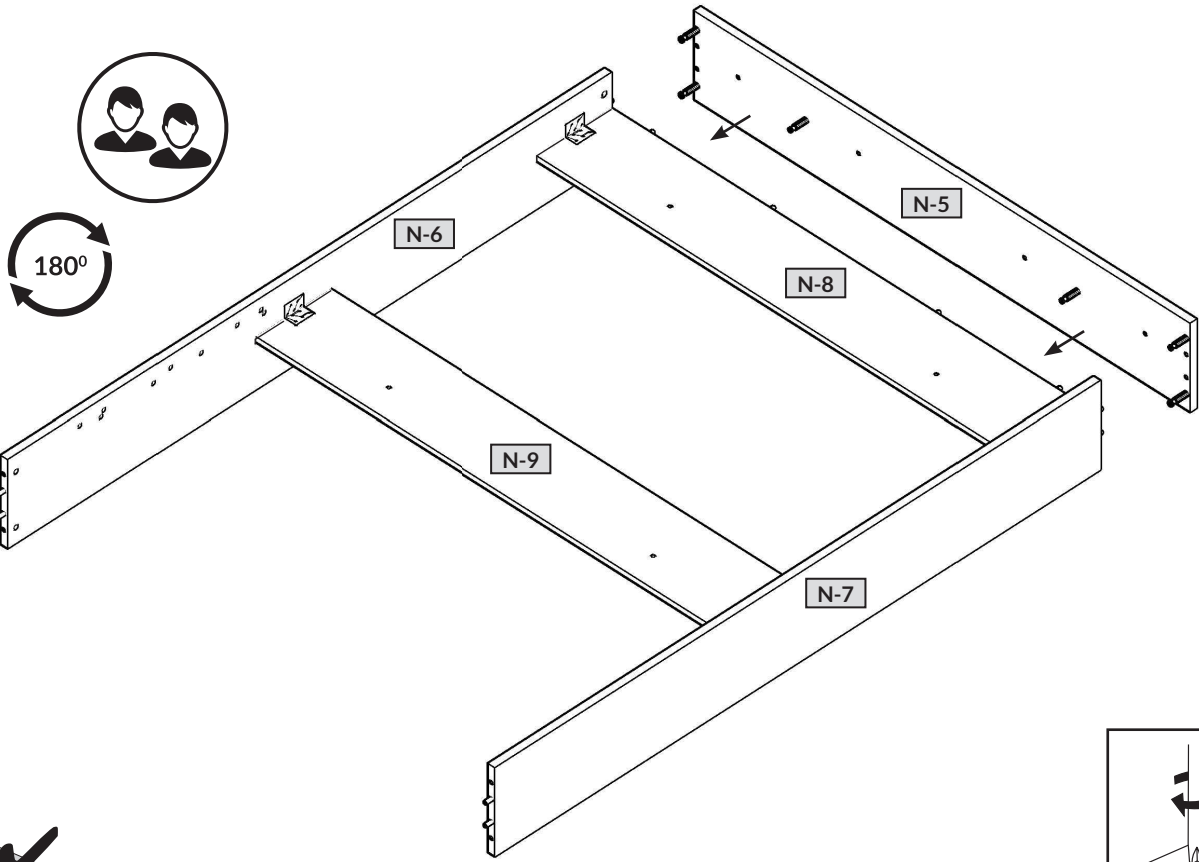

6

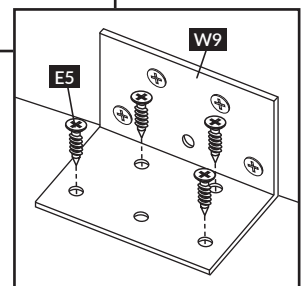
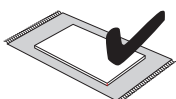
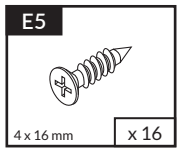
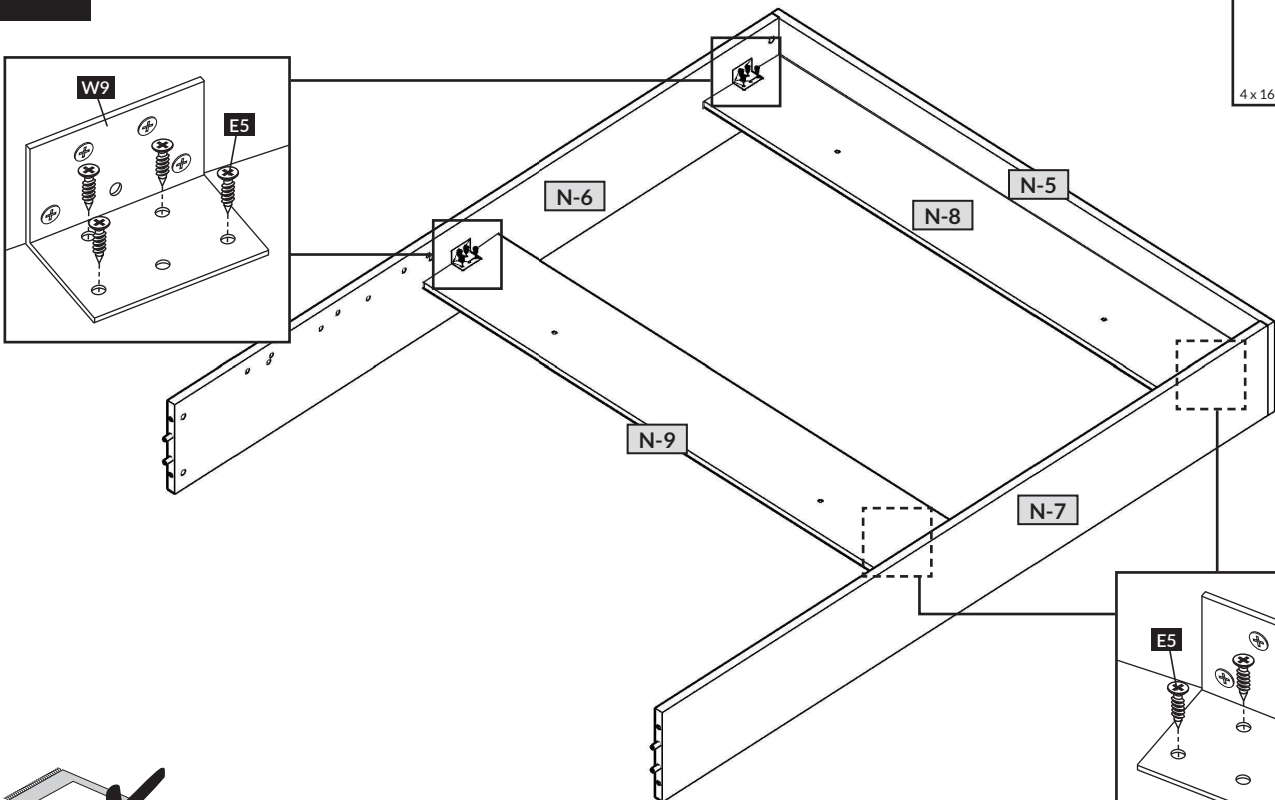



7

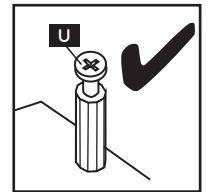
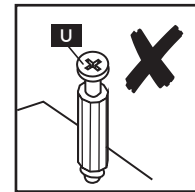
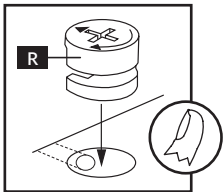
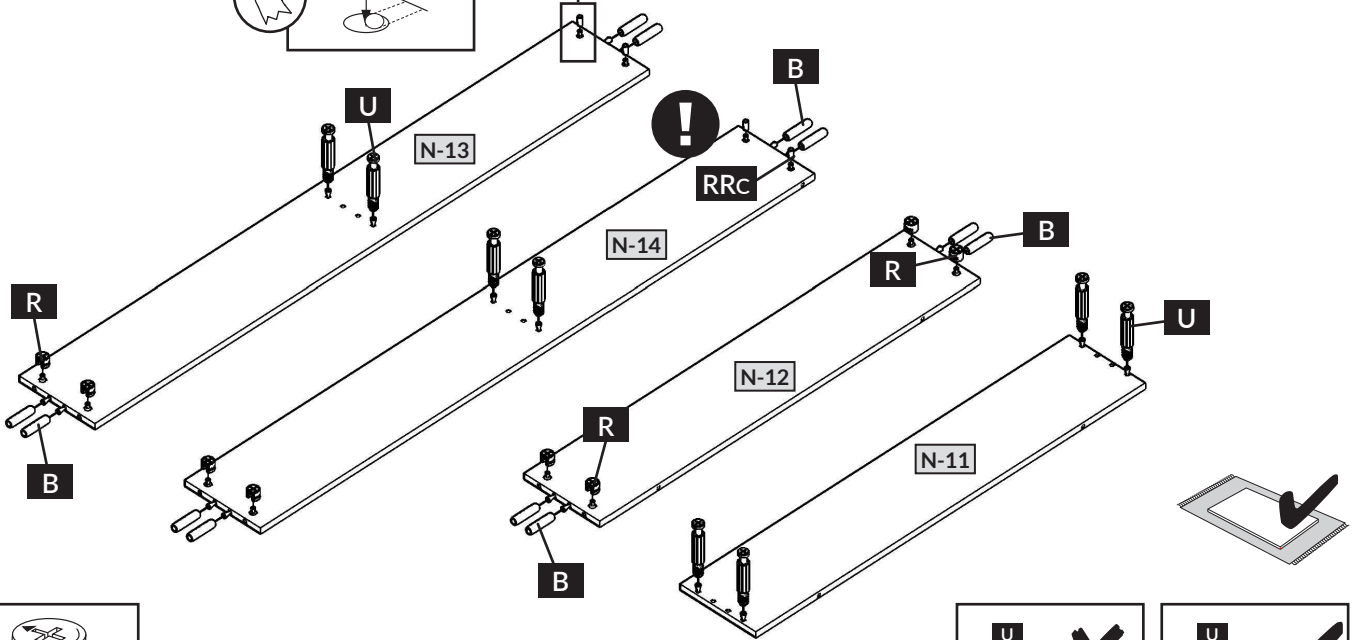
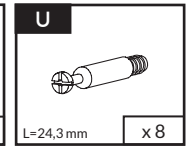
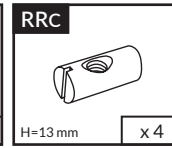
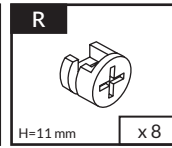
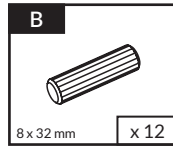
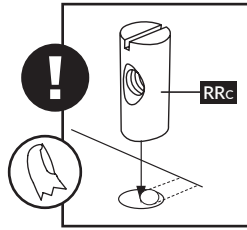

8

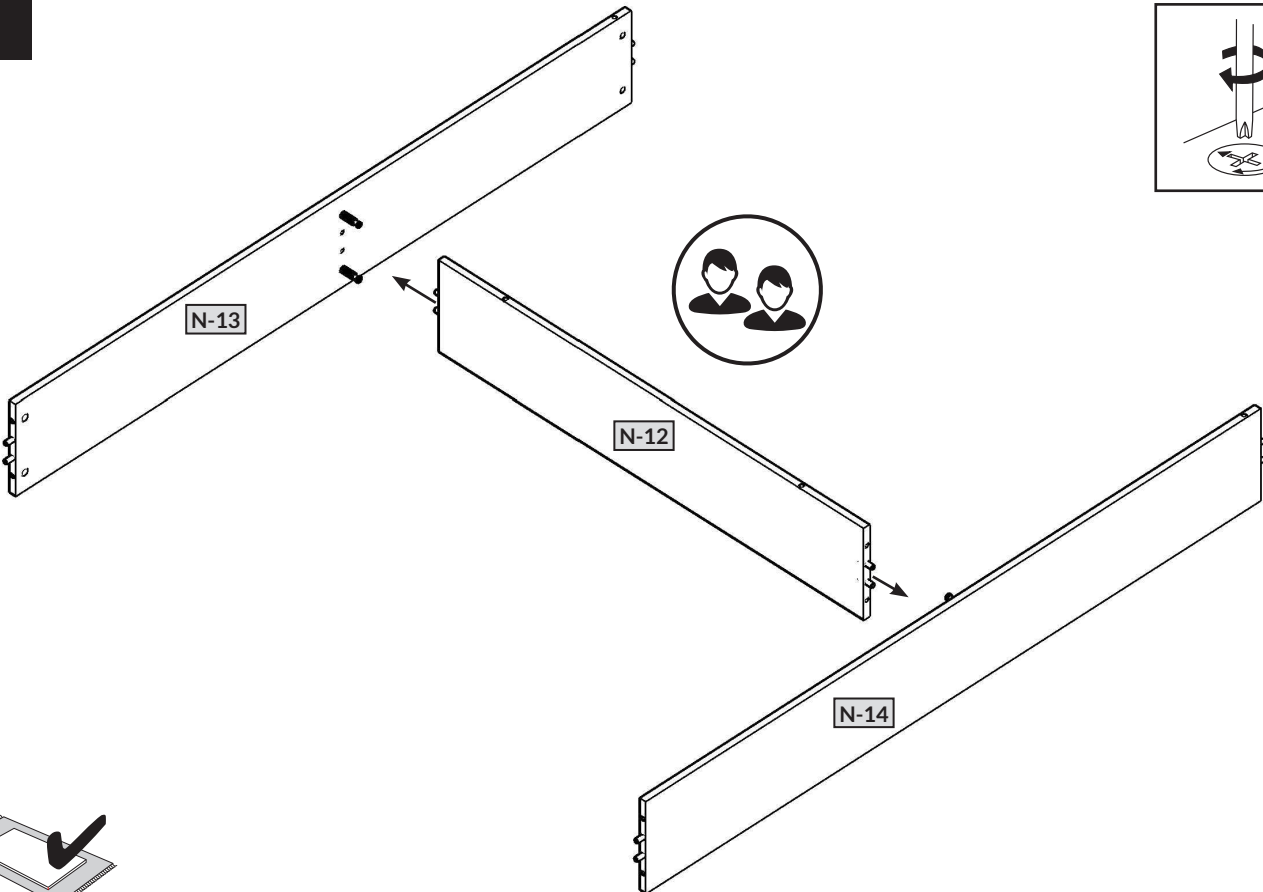
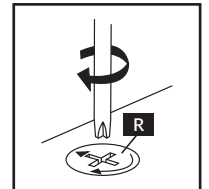

10

ARCO - N



9

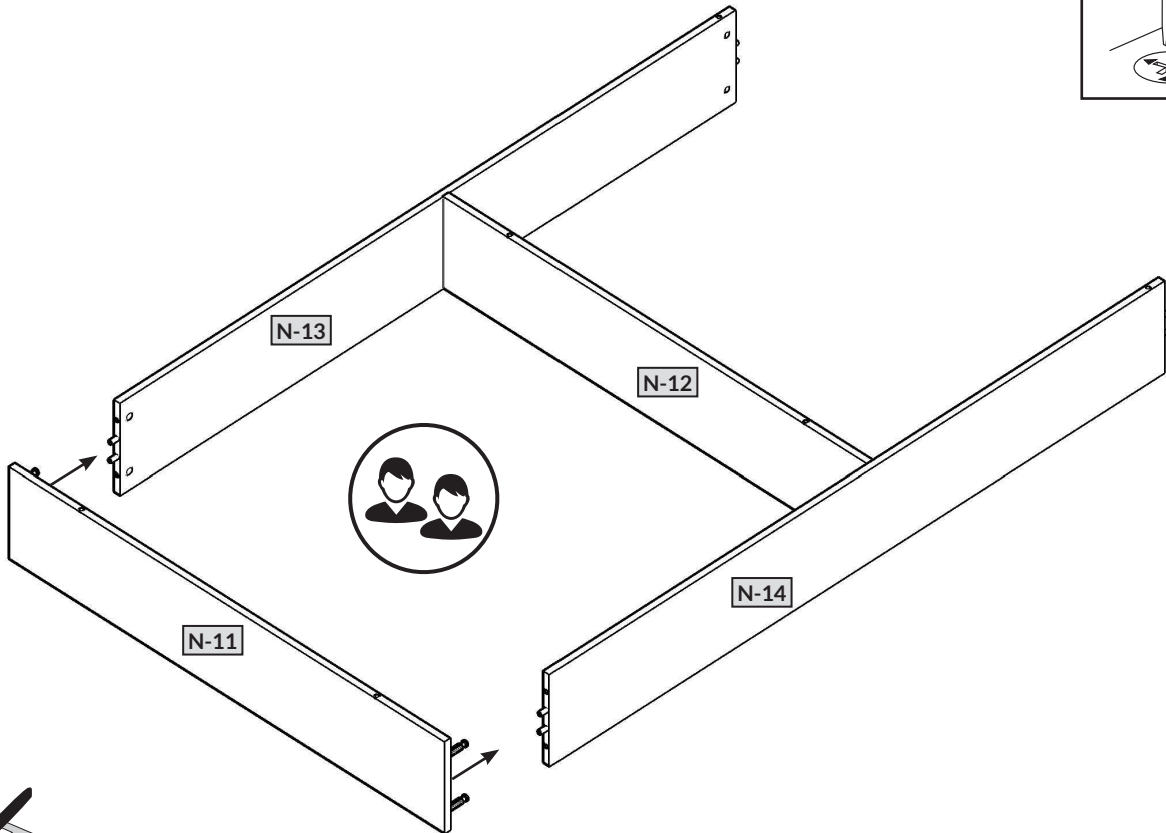
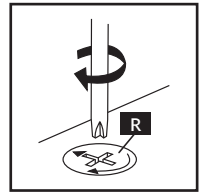

10

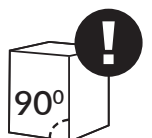
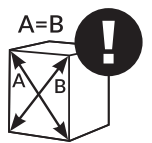
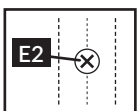
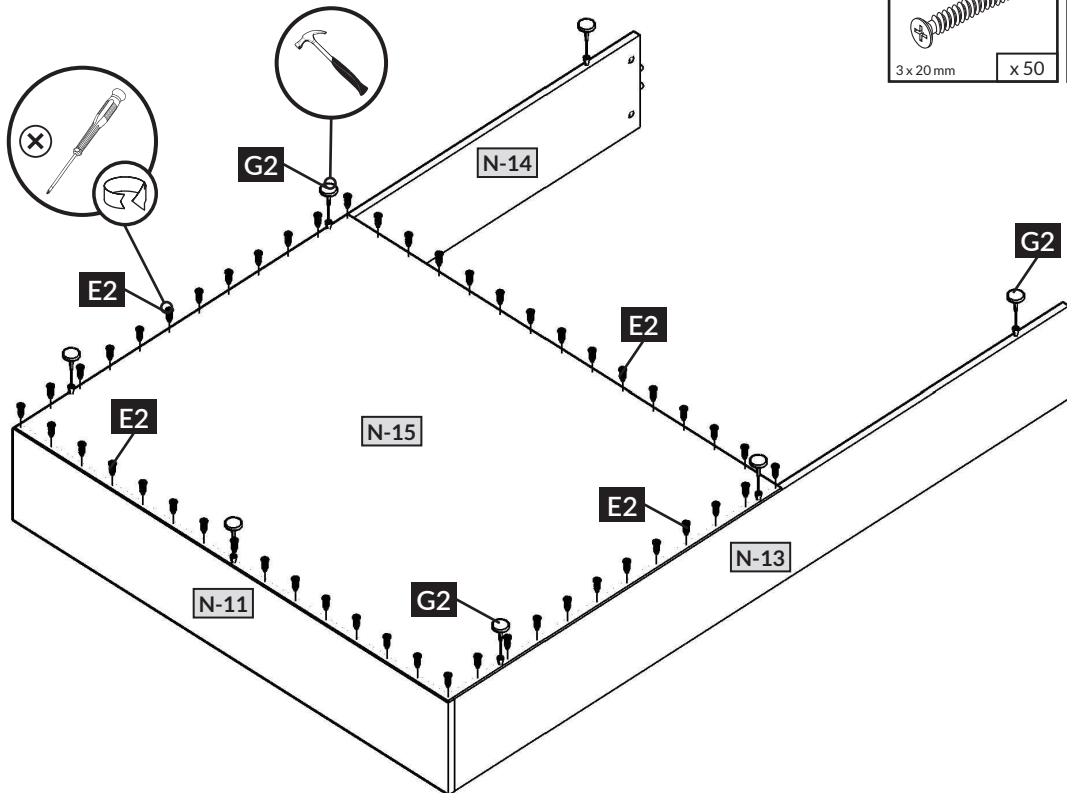
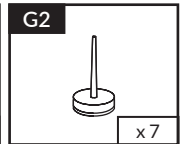
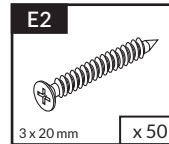

11

ARCO - N



11

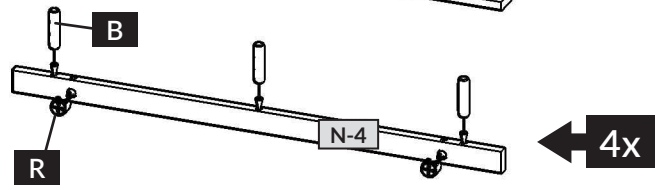
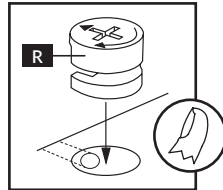
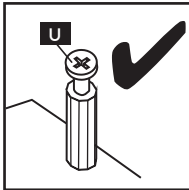
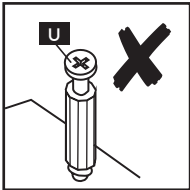
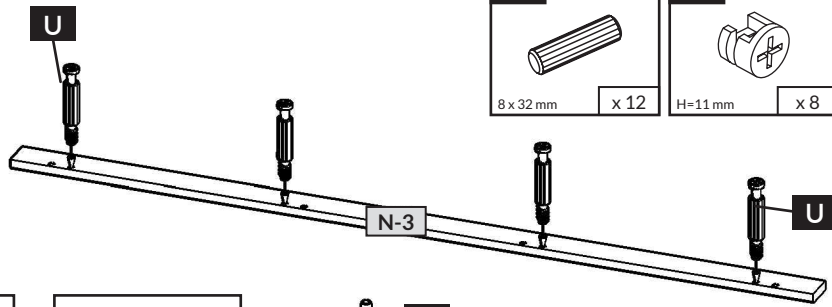
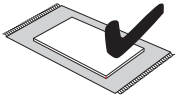
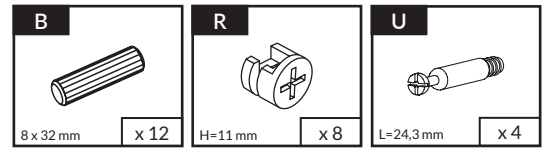

12

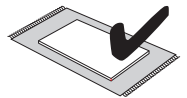
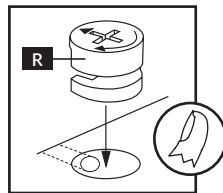
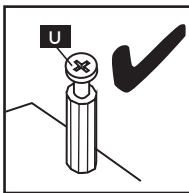
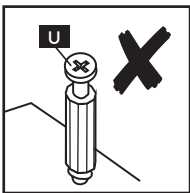
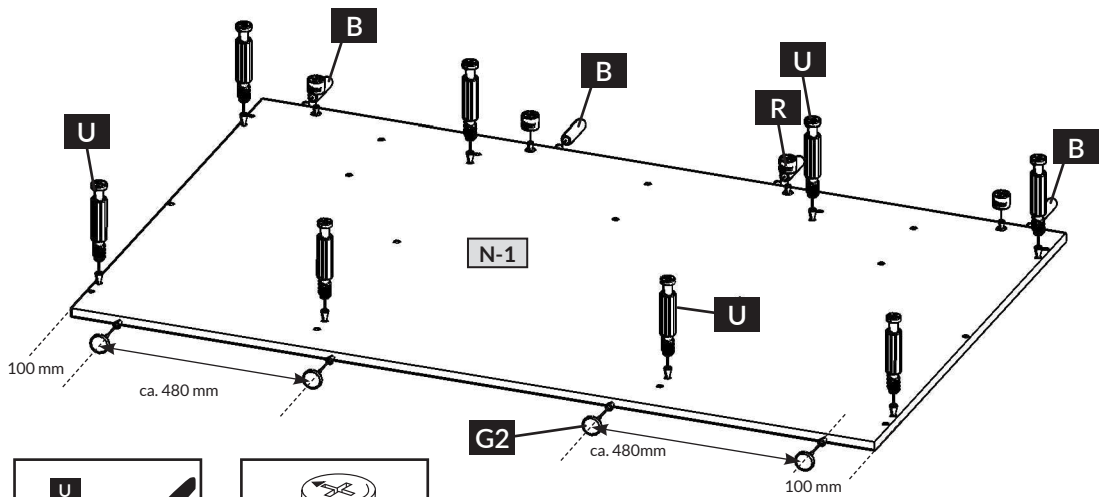
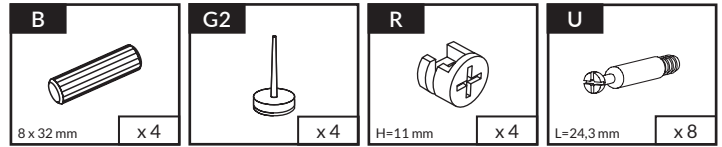

13

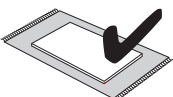
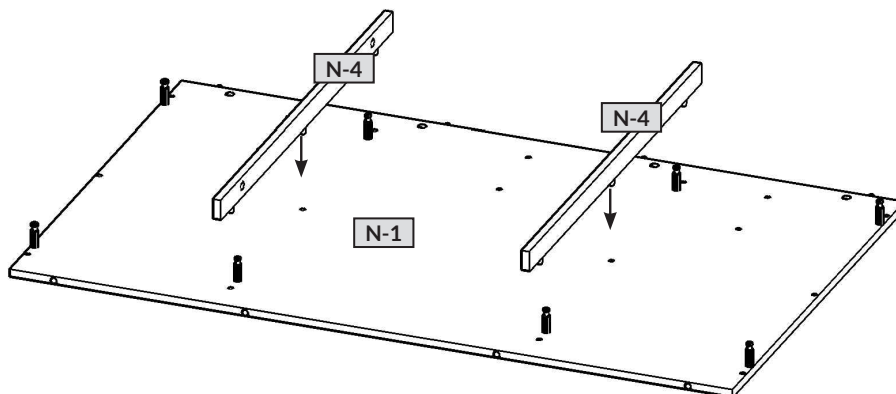
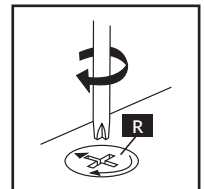



14

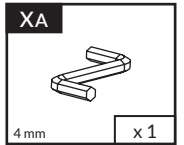
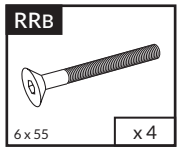
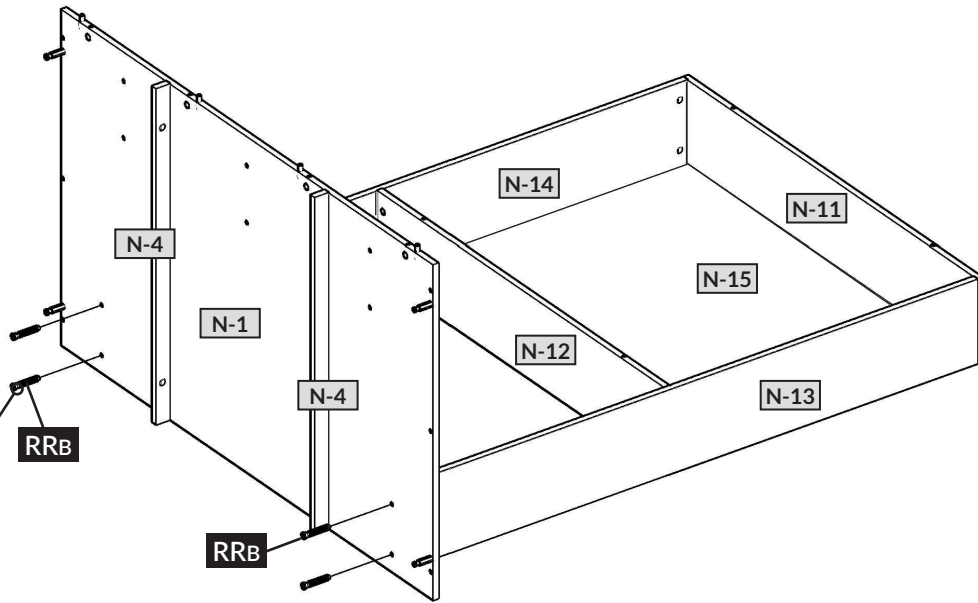
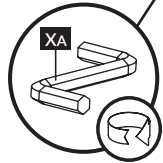

15

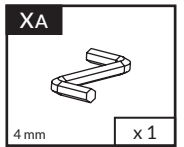
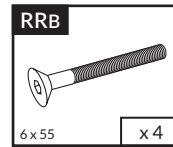
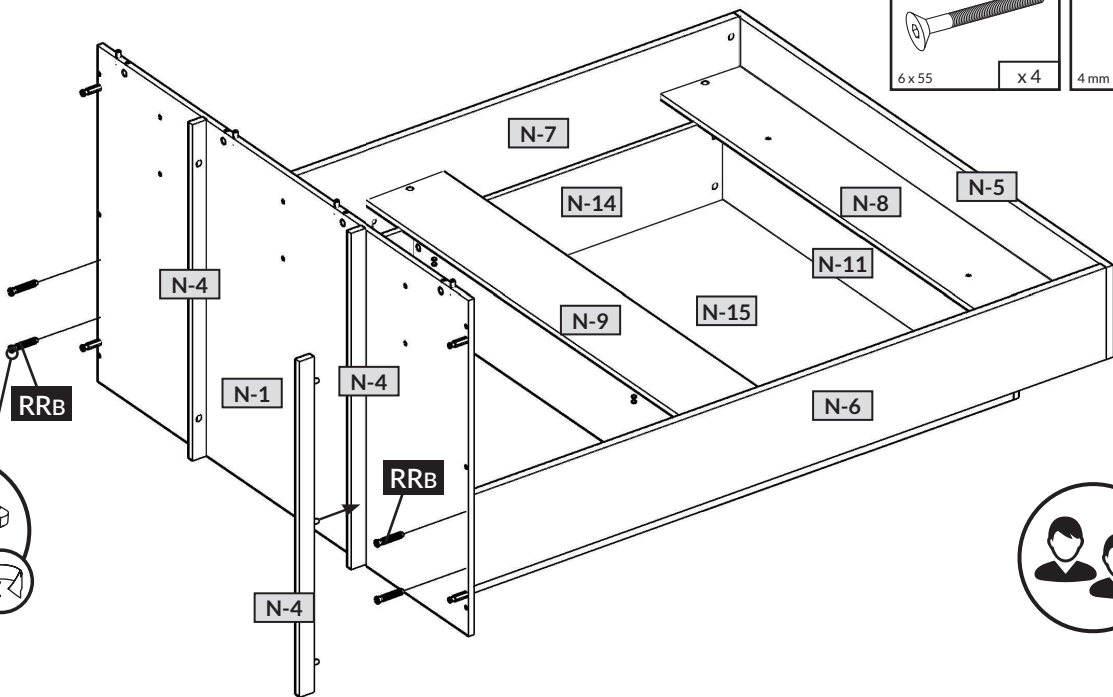

16

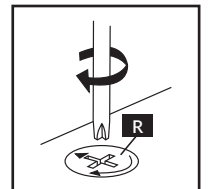
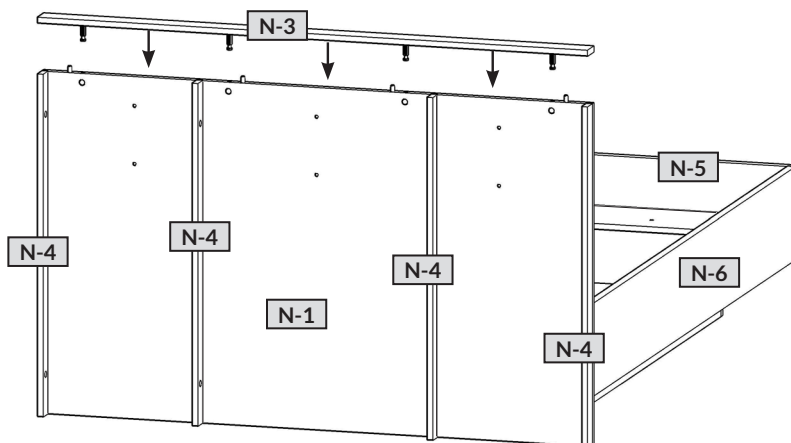

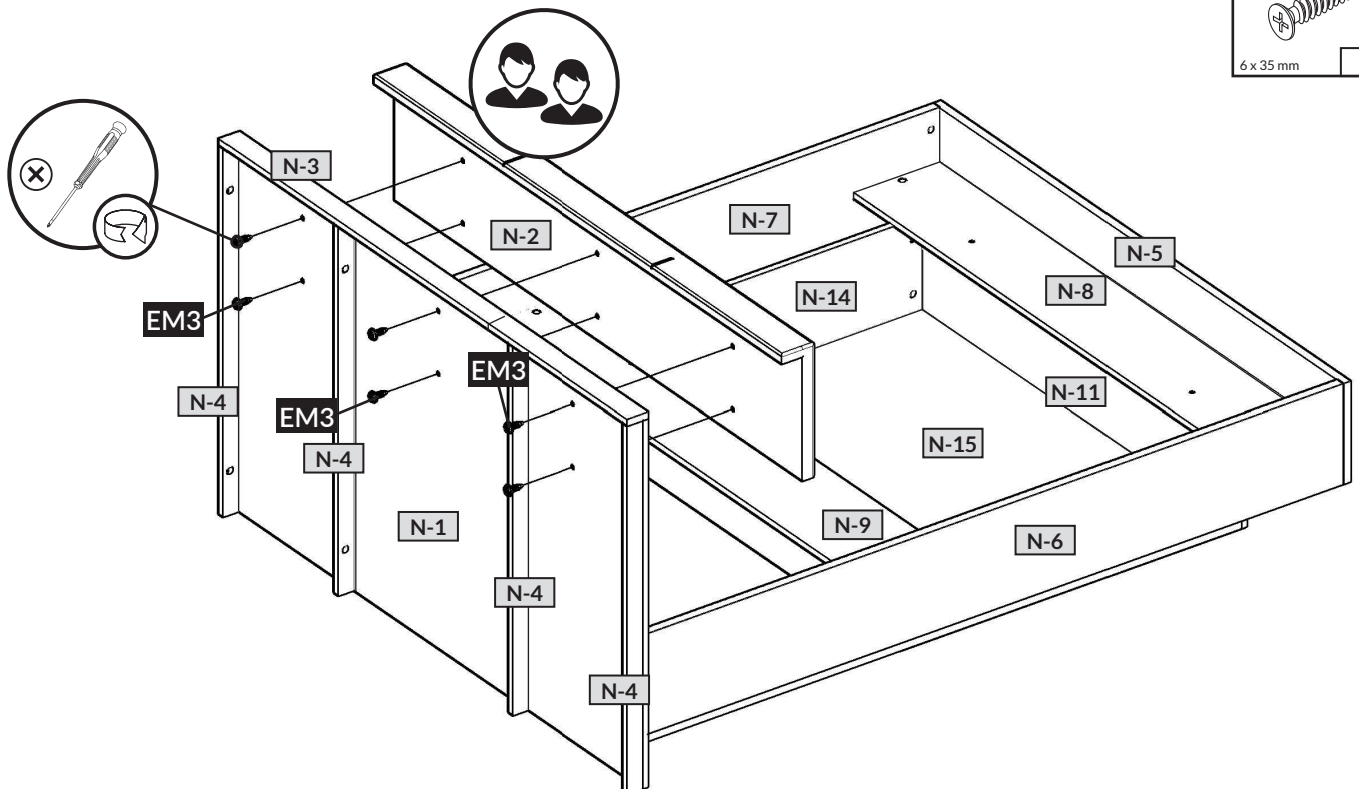
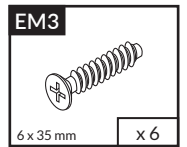
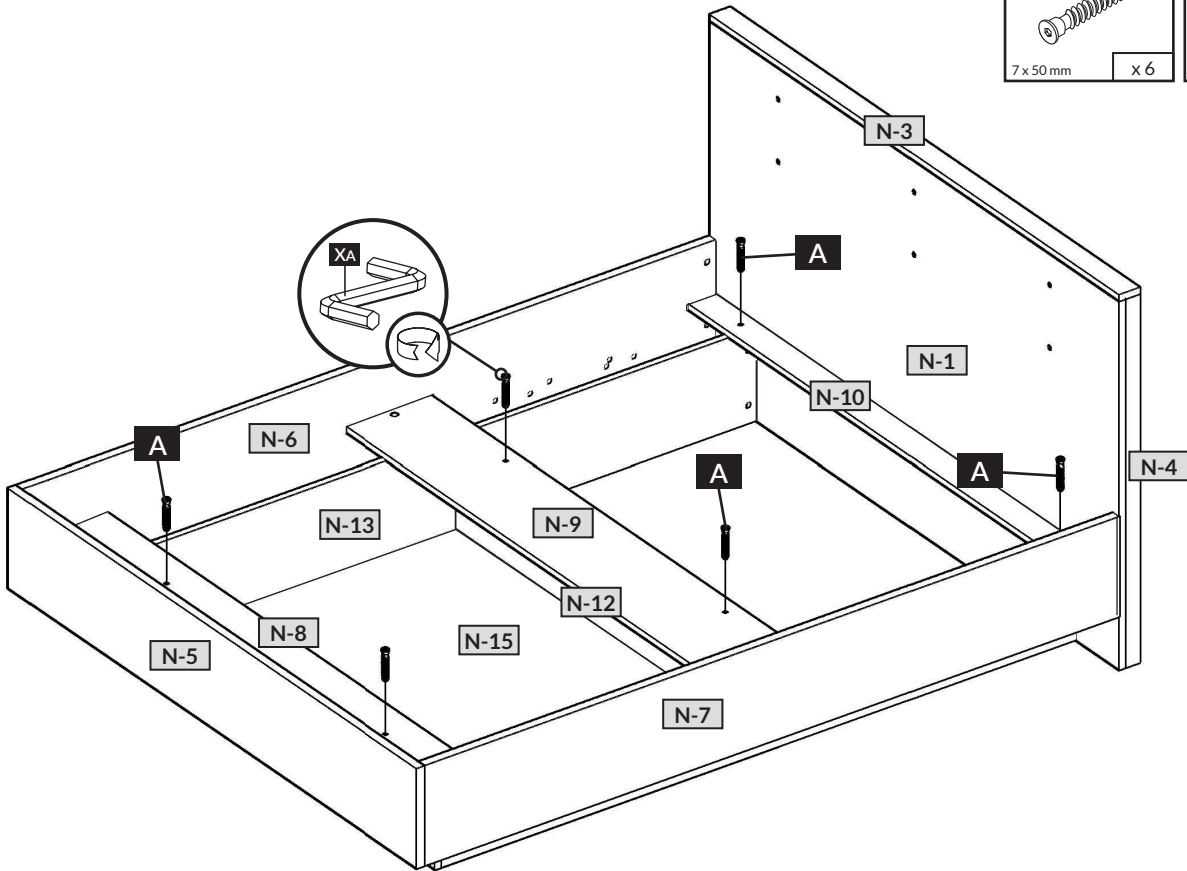
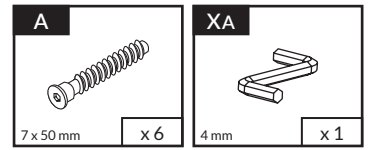



A

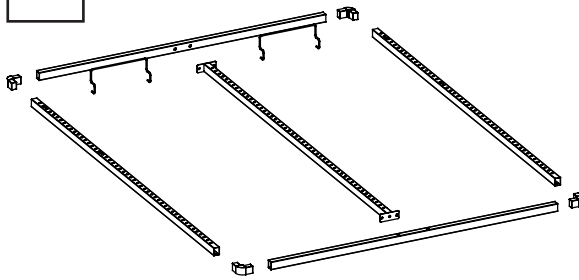

C

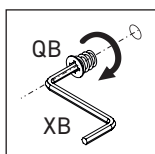
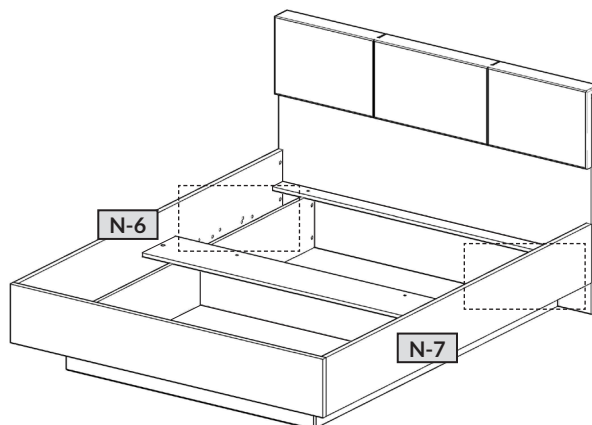
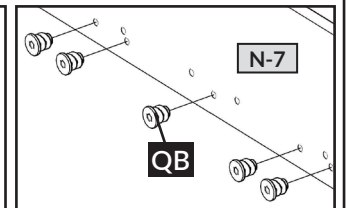
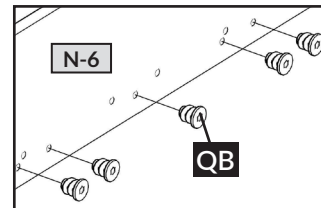
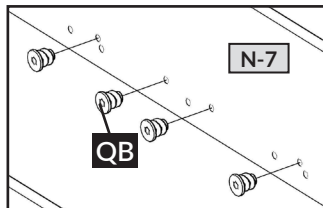
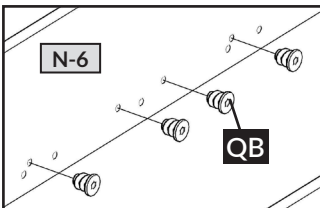
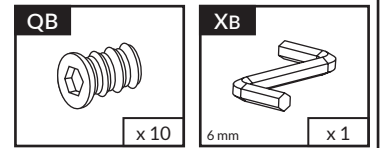
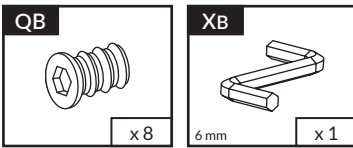
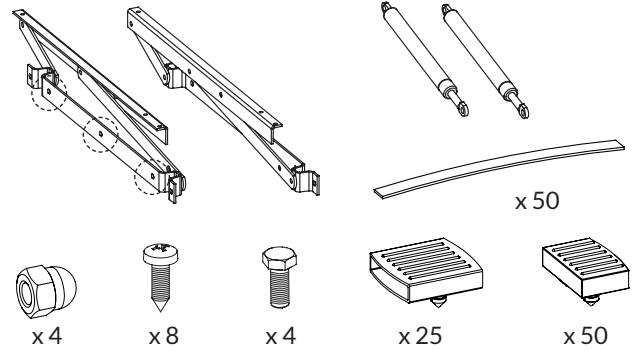
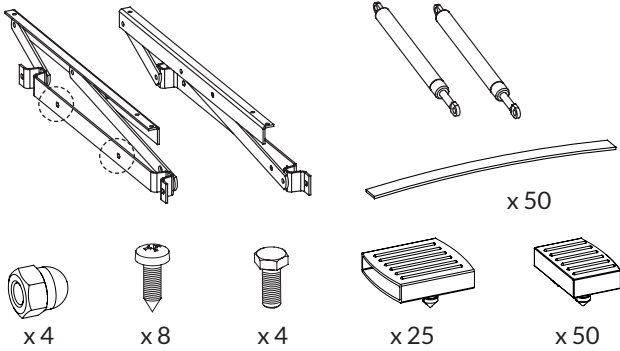
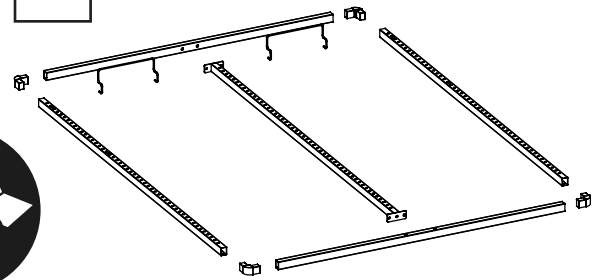



A

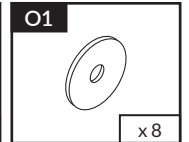
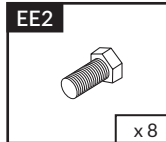
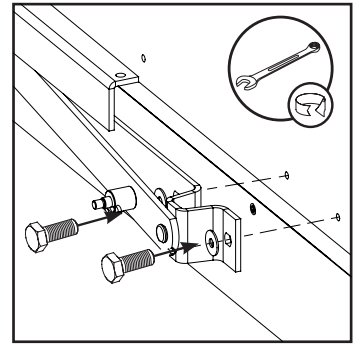
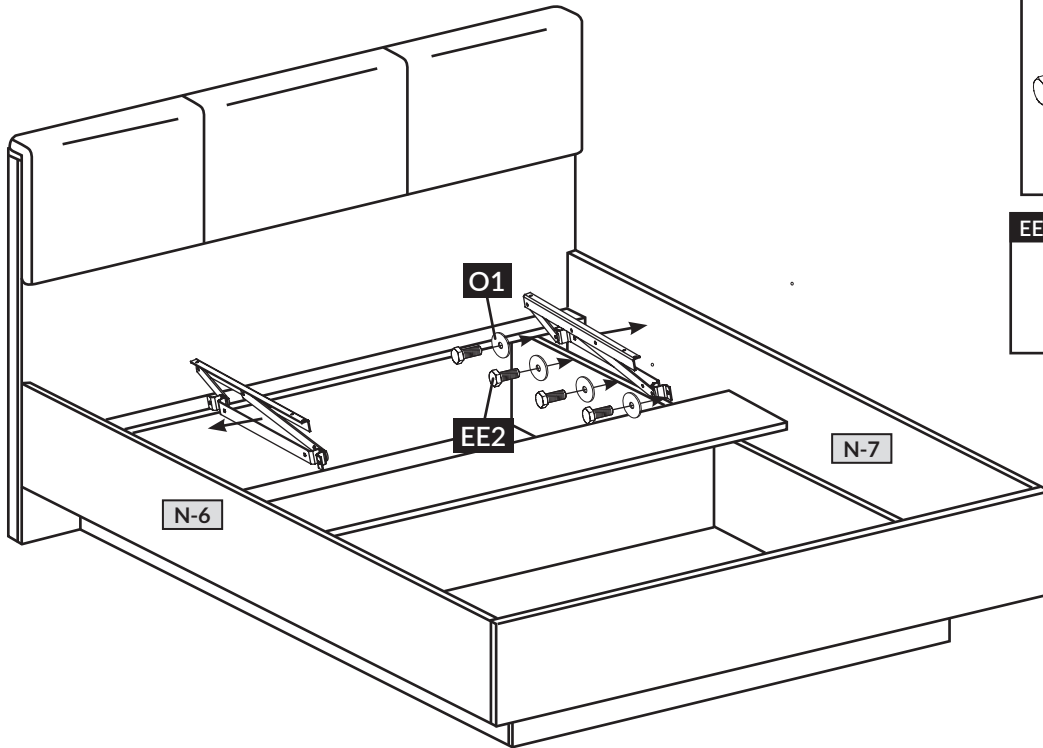

C

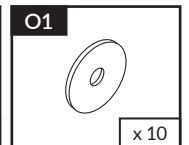
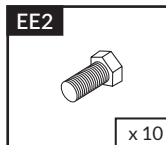
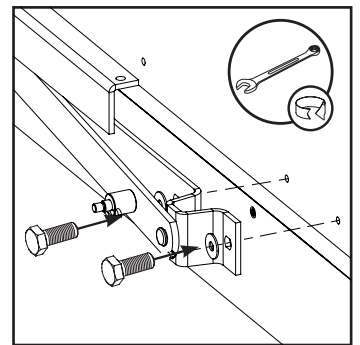
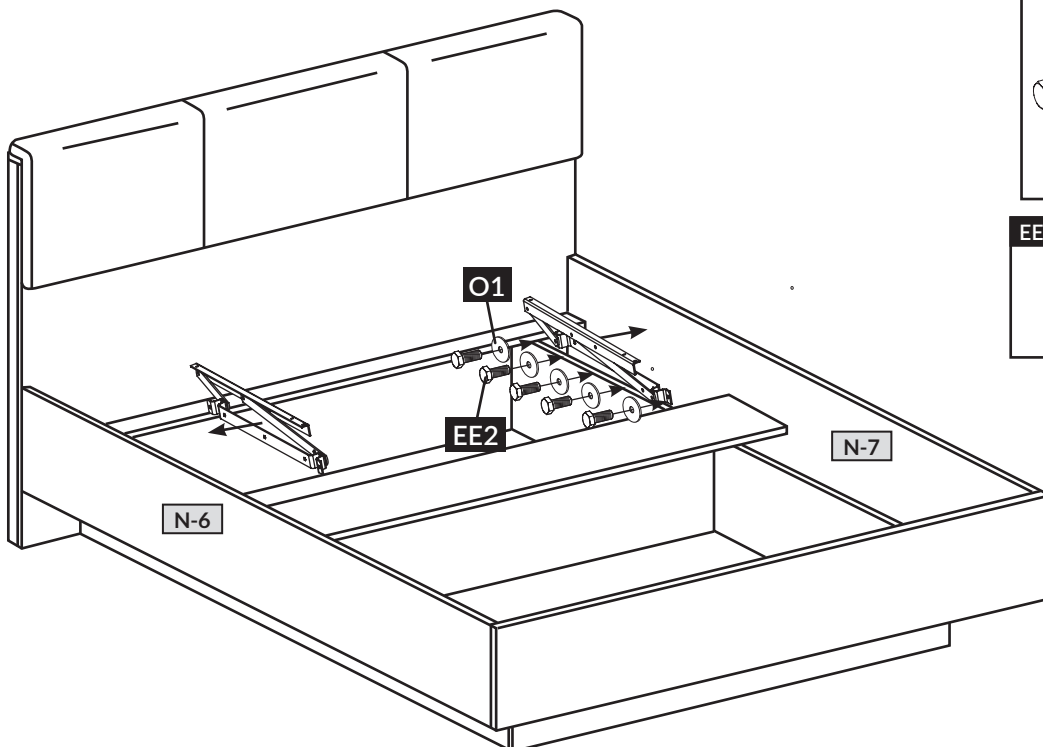

Name • Nom • Nome • Naam • Nazwa • Имяно
• Názov • Név • Denumire • Isim • Название

ARCO

Nr • No • N° • Номер • Č • Sz

Typ • Type • Tip • Típus • Tipo • Tun

N

D

Unser Direktservice für Beschlagteile
Sollte Ihnen ein Beschlagteil fehlen, können Sie diese Servicekarte
direct an die untenstehende Nummer senden. Wir können allerdings
nur Beschlagteile auf diesem Weg verschicken. Sollen Sie eine andere
Beanstandung an Ihrem Möbelstück haben, so wenden Sie sich bitte
direkt an Ihr Möbelhaus.

GB

Our direct order service for fitting
If a fitting should be missing to you, you know this service map
directly following number boxes. We can in this way send away
however only fitting. If you should have another objection to your
piece of furniture, then they turn please to your furniture house.

CZ

Naše přímé služby pro kování
Chybí-li vám nějaký díl z kování, můžete tuto servisní kartu odfaxovat
přímo na níže uvedené číslo. Touto cestou však můžeme zoslat jen
díly kování. Pokud byste reklamovali jiný díl nábytku, obraťte se přímo
na svého prodejce nábytku.

F

Bien étudier la notice de montage
Repérez les pièces constituant votre meuble. Regroupez et contrôlez la
quincaillerie. Munissez - vous de l'outillage nécessaire. Aménagez -
vous une zone de montage. Procédez au montage. Ne jamais forcer
les assemblages. Resserrez les vis après quelques temps d'usage.
Gardez votre notice de montage, si une pièce venait à manquer, elle
serait le plus clair moyen de communiquer avec votre magasin.

I

Il nostro servizio diretto per l'ordine della ferramenta
Nel caso vi mancassero dei pezzi, potete spedire fax questa carta di
servizi direttamente al seguente numero. Per altri reclami al vostro
mobile, potete rivolgervi al vostro mobilificio.

BG

Директно обслужаване на електрични "Обзор"
Ако ви недостига некои од деловите моливо вас да на дојде
наведениот број број посетите овој сервисни образац. На овој начин могу
се доставит само окви. У случају да имате додатне приговоре везане
уз комах најместаје моливо вас да се обратите изравно трговини
најместаје гојје је исти купител.

NL

Onze directservice voor losse onderdelen
Wanneer er een onderdeel mist kunt u deze servicekaart direct aan
onderstaand faxnummer sturen. Wij kunnen alleen langs deze weg
onderdelen versturen. Mocht u een ander probleem aan uw meubel
hebben verzeken wij u contact op te nemen met uw meubeldealer.

PL

Nasz bezpośredni serwis części montażowych
Jeżeli brakuje części koniecznych do montażu, prosimy o przesłanie
nam tej karty serwisowej na niżej podany numer faxu. Możemy w ten
sposób przysłać państwu tylko brakujące części. W przypadku innych
objawów dotyczących mebla, prosimy o zgłoszenie ich do salonu
meblowego w którym został dokonany zakup.

HR

Servis za okove
U slučaju da nedostaje neki od dijelova moливо vas da na doјде
navedeni broj broј посетите овој сервисни образац. На овој начин могу
се доставит само окви. У случају да имате додатне приговоре везане
уз комах најместаје моливо вас да се обратите изравно трговини
најместаје гојје је исти купител.

HU

Direktszolgálatunk vasalatok esetén
Ha hiányzik egy vasalat, ezt a kártyát közvetlenül elfaxolhatja az alább
található faxszámra. Azonban csakis vasalatokat tudunk így küldeni.
Amennyiben másféle reklamáció áll fenn bútordarabjait illetően,
forduljon közvetlenül a bútornárhoz.

SK

Naše priamy servis pre časťi kovania
Ak by Vám chýbala nejaká časť kovania, môžete poslať túto servisnú
kártyu poslať faxom priamo na nižšie uvedené číslo. Díly
kovania vieme poslať iba týmto spôsobom. Ak by ste mali inú
reklamáciu ohľadom Vášho nábytku, obraťte sa priamo na Vašu
predajnú nábytku.

SLO

Naše direktno služne storitve za okovje
Ce vam manjka kakšno okovje, lahko to servisno kartico pošljete po
faksu direktno na spodnjo številko. Po tej poti vam lahko pošljemo
samo okovje. Če želite reklamirati kakšen drug del pohištva, se obrnite
neposredno na vašo trgovino pohištva.

RO

Service-ul nostru direct pentru feronerie
In cazul in care va lipseste o piesa de feronerie puteti sa trimitezi
direct acest card de service pe fax la numarul de mai jos. Noi nu
putem expedia piese de feronerie decat pe acest fel de cale. Decat avezi o
alta reclamatie referitoare la piese de mobilier, atunci va rugam sa va
adresezi direct la magazinul dvs. de mobilier.

RUS

Наш прямой сервис для поставок фурнитуры
Если окажется, что Вам не хватает того или иного элемента
фурнитуры, Вы можете отправить сервисную карту по факсу
непосредственно на нижеприведенный номер. Однако, таким
образом мы можем пересылать лишь фурнитуру. Если же у Вас
возникнут иные претензии относительно приобретенной мебели,
пожалуйста, обращайтесь непосредственно в организацию,
осуществляющую продажу.

S







Vår direktservice för beslagdelar
Om du saknar en beslagdel kan du faxa detta servicekort direkt till
numret som anges ned. Tänk på att detta är den enda möjligheten att
skicka beslagdelar till dig. Om du vill reklamera din möbel av en
annan anledning måste du kontakta ditt möbelhus direkt.

ES

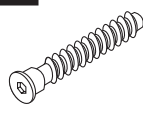
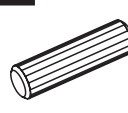
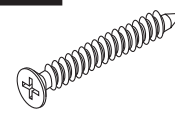
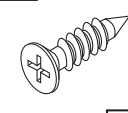
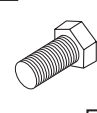
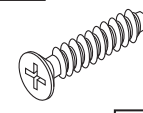
Nuestro servicio directo para accesorios
Si le falta algún accesorio, puede enviar esta tarjeta de servicio
directamente a la siguiente dirección. No obstante, por este método
solo podemos enviar accesorios. Si tiene alguna otra objeción sobre su
mueble, consulte directamente con su mueblería.

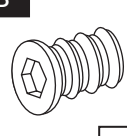
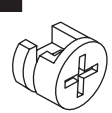
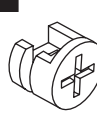
TR

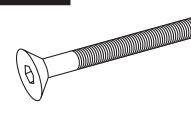
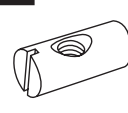
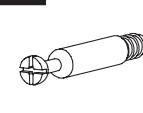
Donatilar için doğrudan servisliz
Bir donatınız eksikse bu servis kartını doğrudan aşağıda bulunan
adrese doğrudan mail yazabilirsiniz. Sadece bu yolla donatıları
gönderebiliriz. Mobilyanızda başka şikayetleriniz varsa lütfen doğrudan
mobilya satıcınıza danışın.

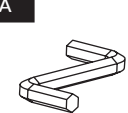
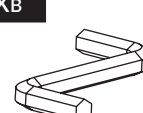
A  7 x 50 mm X ...	B  8 x 32 mm X ...	E2  3 x 20 mm X ...
E5  4 x 16 mm X ...	EE2  X ...	EM3  6 x 35 mm X ...
G2  X ...	O1  X ...	QB  X ...
R  H=11 mm X ...	R1  H=15 mm X ...	RRa  H=16 mm X ...
RRb  6 x 55 X ...	RRc  H=13 mm X ...	U  L=24,3 mm X ...
W9  X ...	Xa  4 mm X ...	Xb  6 mm X ...

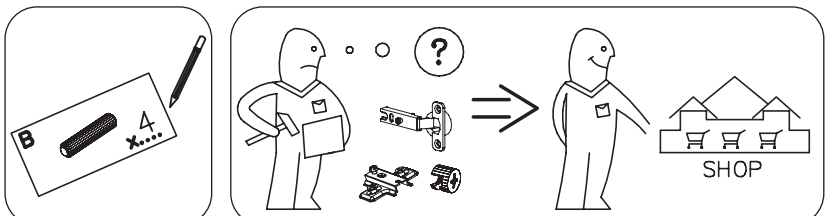

The diagram illustrates the service process. On the left, a person is shown with a question mark above their head, looking at a missing part of furniture. An arrow points to the right, where a person is standing at a counter in a shop, holding a box labeled 'A' and 'X...'. The shop counter has a sign that says 'SHOP'.

Name • Nom • Nome • Naam • Nazwa • Jméno • Názov • Név • Denumire • Isim • Название

ARCO

Nr • No • N° • Номер • Č • Sz

--

Typ • Type • Tip • Típus • Tipo • Tun

N

D

Unser Direktservice für Beschlagteile
Sollte Ihnen ein Beschlagteil fehlen, können Sie diese Servicekarte direkt an die untenstehende Nummer senden. Wir können allerdings nur Beschlagteile auf diesem Weg verschicken. Sollen Sie eine andere Beanstandung an Ihrem Möbelstück haben, so wenden Sie sich bitte direkt an Ihr Möbelhaus.

GB

Our direct order service for fitting
If a fitting should be missing to you, you know this service map directly following number faxes. We can in this way send away however only fitting. If you should have another objection to your piece of furniture, then they turn please to your furniture house.

CZ

Naše přímé služby pro kování
Chybí-li vám nějaký díl z kování, můžete tuto servisní kartu odfaxovat přímo na níže uvedené číslo. Touto cestou však můžeme zoslat jen díly z kování. Pokud byste reklamovali jiný díl nábytku, obraťte se přímo na svého prodejce nábytku.

F

Bien étudier la notice de montage
Repérez les pièces consultant votre meuble. Regroupez et contrôlez la quincaillerie. Munissez - vous de l'outillage nécessaire. Aménagez - vous une zone de montage. Procédez au montage. Ne jamais forcer les assemblages. Resserrez les vis après quelques temps d'usage. Gardez votre notice de montage, si une pièce venait à manquer, elle serait le plus clair moyen de communiquer avec votre magasin.

I

Il nostro servizio diretto per l'ordine della ferramenta
Nel caso vi mancassero dei pezzi, potete spedire fax questa carta di servizi direttamente al seguente numero. Per altri reclami al vostro mobile, potete rivolgervi al vostro mobilificio.

BG

Директно обслужаване на електрични објекти "Објект"
Ако ви недостига некај дел од електрични објекти, директно можете да испратите овај сервисен објект на бројот на долу наведен. Можеме да испратиме само делови од електрични објекти. Ако имате друга жалба на вашиот мебел, молиме да се обратите директно на вашиот трговец со мебел.

NL

Onze directservice voor losse onderdelen
Wanneer er een onderdeel mist kunt u deze servicekaart direct aan onderstaand faxnummer sturen. Wij kunnen alleen langs deze weg onderdelen versturen. Mocht u een ander probleem aan uw meubel hebben verzoeken wij u contact op te nemen met uw meubeldealer.

PL

Nasz bezpośredni serwis części montażowych
Jeżeli brakuje części koniecznych do montażu, prosimy o przesłanie nam tej karty serwisowej na niżej podany numer faxu. Możemy w ten sposób przysłać państwu tylko brakujące części. W przypadku innych objęć dotyczących mebla, prosimy o zgłoszenie ich do salonu meblowego w którym został dokonany zakup.

HR

Servis za okove
U slučaju da nedostaje neki od dijelova molimo vas da na dolje navedeni Fax broj posaljete ovaj servisni obrazac. Na ovaj način mogu se dostaviti samo okovi. U slučaju da imate dodatne prigovore vezane uz komad namještaja molimo vas da se obratite izravno trgovini namještaja gdje je isti kupljen.

HU

Direktszolgálatunk vasalatoik esetén
Ha hiányzik egy vasalat, ezt a kártyát közvetlenül elfaxolhatja az alább található faxszámra. Azonban csakis vasalatoikat tudunk így küldeni. Amennyiben másféle reklamációt áll fenn bútordarabjait illetően, forduljon közvetlenül a bútornáához.

SK

Naše priamy servis pre časti kovania
Ak by Vám chýbala nejaká časť kovania, môžete poslať túto servisnú kartu poslať faxom priamo na nižšie uvedené číslo. Díly z kovania vieme poslať iba týmto spôsobom. Ak by ste mali inú reklamáciu ohľadom Vášho nábytku, obráťte sa priamo na Vašu predajnú nábytku.

SLO

Naše direktno služne storitve za okovje
Če vam manjka kakšno okovje, lahko to servisno kartico pošljete po faxu direktno na spodnjo številko. Po tej poti vam lahko pošljemo samo okovje. Če želite reklamirati kakšen drug del pohištva, se obrnite neposredno na vašo trgovino pohištva.

RO

Service-ul nostru direct pentru feronerie
În cazul în care vă lipsesc o piesă de feronerie puteţi să trimiteţi direct acest card de service pe fax la numărul de mai jos. Noi nu putem expedia piese de feronerie decât pe această cale. Dacă aveţi o altă reclamaţie referitoare la piese de mobilier, atunci vă rugăm să vă adresaţi direct la magazinul dvs. de mobilă.

RUS

Наш прямой сервис для поставок фурнитуры
Если окажется, что Вам не хватает того или иного элемента фурнитуры, Вы можете отправить сервисную карту по Факсу непосредственно на нижеприведенный номер. Однако, таким образом мы можем пересылать лишь фурнитуру. Если же у Вас возникнут иные претензии относительно приобретенной мебели, пожалуйста, обращайтесь непосредственно в организацию, осуществляющую продажу.

S

Vår direktservice för beslagdelar
Om du saknar en beslagdel kan du faxa detta servicekort direkt till numret som anges ned. Tänk på att detta är den enda möjligheten att skicka beslagdelar till dig. Om du vill reklamera din möbel av en annan anledning måste du kontakta ditt möbelhus direkt.

ES

Nuestro servicio directo para accesorios
Si le falta algún accesorio, puede enviar esta tarjeta de servicio directamente a la siguiente dirección. No obstante, por este método solo podemos enviar accesorios. Si tiene alguna otra objeción sobre su mueble, consulte directamente con su mueblería.

TR

Donatilar için doğrudan servisimiz
Bir donatınız eksikse bu servis kartını doğrudan aşağıda bulunan adrese doğrudan mail yazabilirsiniz. Sadece bu yolla donatılar gönderilebilir. Mobilyanızda başka şikayetleriniz varsa lütfen doğrudan mobilya satıcınıza danışın.

nr	↔ [mm]	↓ [mm]	↗ [mm]	Menge	Colli
N-1	1645	1000	16	x 1	2/2
N-2	1360	320	25	x 1	1/2
N-3	1645	60	16	x 1	1/2
N-4	1000	44	16	x 4	2/2
N-5	1645	272	22	x 1	2/2
N-6	2022	270	22	x 1	1/2
N-7	2022	270	22	x 1	1/2
N-8	1600	250	16	x 1	1/2
N-9	1600	250	16	x 1	1/2
N-10	1600	80	16	x 1	1/2
N-11	1301	250	16	x 1	2/2
N-12	1268	250	16	x 1	2/2
N-13	1850	250	16	x 1	1/2
N-14	1850	250	16	x 1	1/2
N-15	1296	1002	3	x 1	2/2

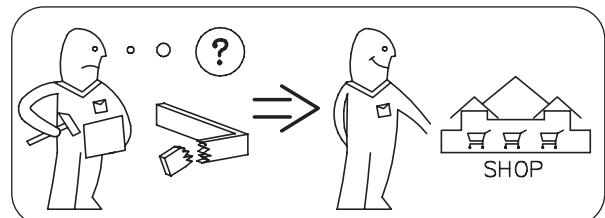
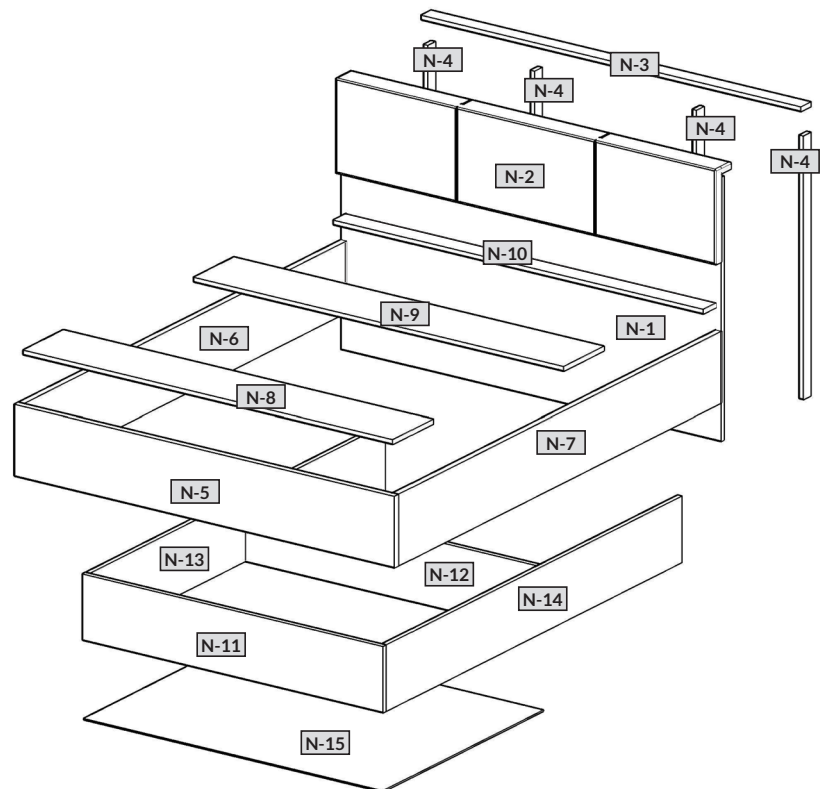

DE Möbel aus Naturholz und Plattenwerkstoffen

PL Mebel z drewna naturalnego oraz płyt drewnopochodnych

NL Meubelen van natuurhout en plaatmateriaal

GB Furniture made of natural wood and panel materials

IT Mobili in legno naturale e materiali pannellati

FR Meuble en bois naturel et plaque en dérivé du bois

PT Móveis feitos de madeira natural e tábuas semelhantes a madeira

DE

Liebe Kundin, lieber Kunde,

Wir dank Ihnen Bestellung!
Gleichzeitig ob Sie ein aus Naturholz gefertigtes Möbelstück gekauft haben, eine Hochglanzfront oder eine matte Kunststofffront – jedes Möbelstück hat seine ganz speziellen Eigenschaften. Auch Holzbeschaffenheit und -struktur, Naturholzbeim wie eine Aste bei Naturholzbeim, sind Teil der individuellen Bestimmung jedes einzelnen Möbelstückes.

Da Möbel aus Naturholz ständigen Klima- und Feuchtigkeitsschwankungen ausgesetzt sind, können vereinzelt Veränderungen in der Oberfläche auftreten wie z.B. Haarrisse oder Farbveränderungen. Generell nimmt im Laufe der Zeit die Helligkeit ab und die Farbsättigung zu – das Holz dunkelt nach.

Die im Natur-Rohstoff wie Holz ein normaler Prozess. Dieses Buchlein soll Ihnen ein paar Tipps zur Pflege Ihres Möbelstücks geben, damit Sie lange Freude daran haben können.

Grundätzlich gilt:

Möbeln sind Gegenstände auf die man mit den Händen einwirken kann. • Keine Kerzen direkt auf die Möbel stellen. • Verschlutete Flüssigkeiten sofort aufwischen. • In regelmäßigen Abständen einen festen Sitz von Schrauben und Beschlägen kontrollieren. • Der typische, aromatische Holzgeruch des Naturholzmöbels immer ein wenig zu riechen. • Alle Stellen an den Händen ansetzen durch einen natürlichen Harzaustritt und können mit einem trockenen, fusselfreien Tuch abpoliert werden.

• Auch von anderen Holz-, Lack-, Leder- oder Polstermaterialien ist ein schwacher Eigengeruch am Anfang unvermeidbar. Diese Gerüche verschwinden mit der Zeit von allein. • Wo Sie den Tischbelten wollen, lüften Sie in der Anfangszeit häufiger und/oder wischen Sie die Möbel leicht feucht mit Wasser aus, das mit ein wenig Essig versetzt ist.

• Bewahren Sie diese Hinweise gut auf.

Pflegehinweise für Möbel aus Plattenwerkstoffen

Verwenden Sie zur Pflege Ihres Möbels aus Plattenwerkstoffen am besten ein weiches, sauberes, nicht abstrahlendes Lintuch. Wischen Sie die Oberflächen leicht feucht ab.

Grundätzlich gilt: Verwenden Sie bitte auf keinen Fall folgende Reinigungs- und Pflegemittel:

• **Mikroeräucherer** oder **Schmutzradierer**. Diese enthalten häufig feine Schmelzpartikel, die zu einem Zerknätzen der Oberfläche führen können. • **Scharfe chemische Substanzen** sowie **scheuernde Putz- oder Lösungsmittel**. Diese können die Oberflächen ebenfalls beschädigen;

• **Scheuerpapier, Stahlwolle** oder **Topfkratzer**. Sie zerstören die Oberfläche so stark, dass eine Aufarbeitung nicht mehr möglich ist; • **Staubsauger** und **Bürsten** können die Oberflächen durch ihren Druck und die Hitze, mit denen der Wasserdampf auf die Oberflächen trifft, können diese beschädigt werden oder sich sogar vom Untergrund ablösen.

Ihre Produktentwicklung

TR Doğal ahşap ve kereste malzemelerden Üretilmiş mobilyalar

RU Мебель из натурального дерева и древесных панелей.

RO Mobilii din lemn natural și materiale fibrolemnoase

CZ Nábytek z přírodního dřeva a deskových materiálů

SK Nábytok z prírodného dreva a drevovláknitých deskových materiálov

HU Bűtor természetesen faanyagból és bútortápból

ES Muebles de madera natural y tableros símil madera

NL

Beste klant,

Hierlijk dank voor uw bestelling!
Het maakt niet uit of u een meubelstuk heeft gekocht met een natuurlijke afwerking of een meubelstuk met een kunststof voorank of een meubelstuk met een matte plastic voorank. Het meubelstuk heeft zijn eigen karakteristieke eigenschappen. Ook de structuur van het hout, zoals de kleine takken bij natuurhout meubelen maken deel uit van de individuele look van elk afzonderlijk meubelstuk. Omdat meubelen van natuurhout zijn vervaardigd, zijn permanente klimaatveranderingen in de omgeving van de meubelen, zoals vochtigheid en de bovenlaag zoals haarscheutjes of kleurveranderingen. In het algemeen neemt na verloop van tijd de helderheid af en de kleurverzadiging toe – het hout wordt donkerder.

De genoemde wijzigingen vormen bij een natuurlijke grondstof zoals hout een normaal proces. Dit boekje moet u een paar tips geven om de plezierige tijd van uw meubel, zodat u er lange tijd plezier aan kunt beleven.

In principe geldt:

• Plaats geen hete voorwerpen op de meubelen. • Plaats geen kaarsen direct op de meubelen. • Veeg gemorstte vloeistoffen direct af. • Controleer met regelmatige intervallen de beslag of houtvat van schroeven en de tyrische, aromatische houtgeur is steeds een kwaliteitsbewijs bij natuurhout meubelen. • Helder plaatsen aan de takken ontstaan door een natuurlijk uitdrennen van hars en kunnen worden weggepoijst met een droge, pluisjevrije doek. • Ook van andere houten, gelakte, lederen of polsterde materialen is een zwakke eigen reuk bij het begin niet te vermijden. Deze geuren verdwijnen na enige tijd vanzelf. Als u wilt dat het sneller gaat, verlucht u in het begin vaker en/of veegt de meubelen lichtjes vochtig af met water, dat een beetje is aangelegd met azijn.

• Bewaar deze instructies goed.
Onderbouwstructuurs voor meubelen
Gebruik voor de reiniging van uw meubel van plaatmateriaal het best een zachte, niet pluizige doek of een leren doek. Veeg de oppervlakten leraf vochtig af.

In principe geldt: Gebruik **zeker niet** volgende reinigings- en poetsmiddelen:
• **microvezelstoffen** of **voetmiddelen**. Deze bevatten vaak fijne spindelvezels die de lak of laklaag beschadigen.
• **scherpe chemische substanties** zoals **oplosmiddelen**. Deze kunnen de oppervlakken eveneens beschadigen;

• **schuurpapier, staalwol** of **pannensponzen**. Ze vernietten het oppervlak zo erg dat een reparatie niet meer mogelijk is;
• **stofzuiger**. Mondstukken en borstels kunnen beschadigen op de oppervlakten;
• **vacuüm reinigings- en poetsmiddelen**. Deze kunnen de oppervlakken eveneens beschadigen;

• **stoomreiniger**. Door de hoge druk en de hitte, waarmee de stoom op de bovenlagen komt, kunnen deze worden beschadigd of zelfs loskomen van de ondergrond.

• **stofzuiger**. Mondstukken en borstels kunnen beschadigen op de oppervlakten;
• **vacuüm reinigings- en poetsmiddelen**. Deze kunnen de oppervlakken eveneens beschadigen;

Dear customer,

Thank you for your order!
No matter if you bought a piece of furniture made from natural wood, a high-gloss front or a plastic front – every piece of furniture has unique characteristics. Even the texture and structure of wood, such as small knots in natural wood furniture, are part of the individual charisma of each piece of furniture.

Since natural wood furniture are permanently exposed to climate and humidity fluctuations, changes to the surface may occur (e.g. hair cracks or changes in colour) in some cases. In general, brightness decreases and colour saturation increases in the course of time – the wood darkens. The changes mentioned above are normal for natural raw materials such as wood. This booklet provides some care tips for your piece of furniture so that you can enjoy it for a long time.

The following applies in general:
• Don't place any hot objects on the furniture.
• Don't place candles directly on the furniture.

• Immediately wipe off any spilled liquids.
• Regularly check if the screws and fittings are tight.
• The typical, aromatic wooden odour is always a proof of quality for natural wood furniture.

• The natural emission of resin may produce bright spots on the knots which can be polished with a dry, lintfree cloth.
• Initially, a slight intrinsic odour is unavoidable for other wooden, paint, leather or upholstery materials too. These odours automatically disappear after a while. If you want to speed up this process, ventilate more often at the beginning and/or wipe out the furniture with a slightly damp cloth which was soaked in water mixed with a small amount of vinegar.

• Keep these notes in a safe place.
Care notes for furniture made of panel materials
We recommend using a soft, lint-free cloth or a shammy for conditioning your piece of furniture made of panel materials. Wipe off the surfaces with a slightly damp cloth or shammy.

The following applies in general:
Please don't use the following detergents or cleaning agents at all:

• **microfibre cloths** or **dirt erasers**. They often contain fine abrasive particles which can cause scratches on the surfaces;

• **aggressive chemical substances** as well as **abrasive cleaning agents** or **solvents**. They may damage the surfaces too;

• **scouring powder, steel wool** or **scouring pads**. They destroy the surface so badly that reconditioning is impossible;

• **vacuum cleaners**. The nozzles and brushes can cause scratches on the surfaces;
steam cleaners. The surfaces may be damaged or separated from the ground due to the high pressure and heat of the water vapour.

Your product development team

IT

Genitori clienti,

sentiti ringraziamenti per il vostro ordine!
A prescindere che abbiate scelto un mobile realizzato in legno naturale, un fronte lucido o un fronte di materiale plastico opaco – ogni esemplare ha sue particolarità. Anche le caratteristiche e la struttura del legno, quali ad esempio rami minori nei mobili di legno naturale, sono parte del fascino individuale di ogni singolo mobile.

Dato che i mobili in legno naturale sono esposti al continuo variare del clima e dell'umidità, è probabile che in superficie insorgano mutamenti quali crepe capillari o cambiamenti di colore. Generalmente con passar del tempo, diminuisce la chiarezza e aumenta la saturazione del colore – il legno si scurisce. I citati mutamenti sono un normale processo dei materiali naturali, quali appunto il legno.

Il presente libretto intende darvi alcuni suggerimenti sulla cura del vostro mobile, affinché vi procuri lunghe soddisfazioni.

Sostanzialmente vale:

• Non poggiare oggetti roventi sui mobili dei mobili.
• Non poggiare candele a diretto contatto dei mobili.
• Asciugare subito i liquidi sversati.

• Ad intervalli periodici controllare se viti e cerniere sono salde.
• Il caratteristico odore fragrante è sempre una prova di qualità dei mobili in legno naturale.
• Le macchie chiare sui rami si formano per via della naturale fuoriuscita di resina, e sono levigabili con un panno asciutto che non lascia peli.

• Anche trattandosi di altri materiali lignei, di vernice, pelle o imbottiti, all'inizio è inevitabile un leggero odore caratteristico. Dopo qualche tempo però, questi odori svaniscono da sé. Potete aiutare a farli volatilizzare in minor tempo cambiando più spesso aria all'inizio e/o passando sui mobili un panno umido d'acqua con qualche goccia d'aceto.

• Conservare bene le presenti istruzioni.
Istruzioni sulla cura dei mobili in materiali pannellati

Per la cura dei mobili in materiali pannellati si consiglia di usare un panno morbido, che non lascia peli, o un panno di pelle. Passare il panno leggermente umido sulle superfici.

Sostanzialmente vale: In nessun caso utilizzare i seguenti detergenti e prodotti per la pulizia:

• **panni in microfibra** o **spugne a tampono**. Questi prodotti contengono spesso fini particelle abrasive, che possono provocare sgraffiature sui mobili;

• **forti sostanze chimiche nonché detersivi** o **solventi abrasivi**. Anche questi prodotti possono aggredire le superfici;

• **polvere abrasiva, paglietta d'acciaio** o **spugne abrasive**. Rovineranno la superficie in modo tale che non sarebbe più possibile riparare;

• **aspirapolvere**. Bocchette e spazzole possono sgraffiare le superfici;
• **pulitrice a vapore**. Per via dell'elevata pressione e calore con cui il vapore colpisce le superfici, esse rischiano di deteriorarsi o addirittura staccarsi dalla sottostruttura.

Area Sviluppo prodotti

FR

Cher client,
merci pour votre commande !
Peu importe que vous ayez acheté un meuble fabriqué en bois naturel, un haut brillance ou une face en plastique mat – chaque meuble a ses propriétés spécifiques. Même les propriétés et la structure du bois, comme par exemple les petits nœuds sur des meubles en bois naturel, font partie de l'aspect de chaque meuble.

Comme les variations permanentes du climat et de l'humidité, il se peut que quelques modifications surviennent sur la surface, comme par exemple de fines fissures ou des décorations. En règle générale, au cours du temps, la clarté du meuble diminue et la saturation des couleurs augmente. Les modifications susnommées sont un processus normal des matières naturelles.

Ce petit livret vous donne quelques astuces sur l'entretien de votre meuble pour que vous puissiez en profiter longtemps.

En règle générale :
• Ne pas poser d'objets chauds sur le meuble.

• Ne pas poser de bougies directement sur le meuble.

• Essayer immédiatement les liquides renversés.

• A intervalles réguliers, contrôler que les vis et les ferrures sont bien en place.

• L'odeur aromatique typique du bois est toujours une preuve de qualité des meubles en bois naturel.

• Les endroits clairs sur les nœuds se produisent par une sécrétion naturelle de résine qui s'élimine avec un chiffon sec non pelucheux.
• Les autres matériaux, comme le bois, la peau ou le tissu, ont également un léger dégoût inévitablement une légère odeur. Ces odeurs disparaissent d'elles-mêmes avec le temps. Si vous souhaitez qu'elles disparaissent plus vite, au début, aérez plus souvent et essayez les meubles avec un chiffon légèrement imbibé d'eau mélangée avec un peu de vinaigre.

• Conservez bien cette notice.
Consignes de soin pour les meubles avec des plaques en dérivé du bois

Pour l'entretien de votre meuble en matériaux à panneaux, nous recommandons d'utiliser un chiffon doux, non pelucheux et non abrasif.

En règle générale :
• Ne pas poser d'objets chauds sur le meuble.

• Ne pas poser de bougies directement sur le meuble.

• Essayer immédiatement les liquides renversés.

• A intervalles réguliers, contrôler que les vis et les ferrures sont bien en place.

• L'odeur aromatique typique du bois est toujours une preuve de qualité des meubles en bois naturel.

• Les endroits clairs sur les nœuds se produisent par une sécrétion naturelle de résine qui s'élimine avec un chiffon sec non pelucheux.

• Les autres matériaux, comme le bois, la peau ou le tissu, ont également un léger dégoût inévitablement une légère odeur. Ces odeurs disparaissent d'elles-mêmes avec le temps. Si vous souhaitez qu'elles disparaissent plus vite, au début, aérez plus souvent et essayez les meubles avec un chiffon légèrement imbibé d'eau mélangée avec un peu de vinaigre.

• Conservez bien cette notice.
Consignes de soin pour les meubles avec des plaques en dérivé du bois

Pour l'entretien de votre meuble en matériaux à panneaux, nous recommandons d'utiliser un chiffon doux, non pelucheux et non abrasif.

En règle générale :
• Ne pas poser d'objets chauds sur le meuble.

• Ne pas poser de bougies directement sur le meuble.

• Essayer immédiatement les liquides renversés.

• A intervalles réguliers, contrôler que les vis et les ferrures sont bien en place.

Voire service de développement de produits

Sevgili Müşterimiz,

Siparişiniz için çok teşekkür ederiz! Doğal ahşap malzemenen yapılmış bir mobilya olduğundan, parnak veya mat plastik kaplama da olsa – her mobilya parçasının kendine özgü özelliği vardır.

Ayrıca, doğal ahşap mobilyaların kuçuk parçaları gibi ahşap dokusu ve yapısı, mobilyanın her ayrı parçasının ayrı cekiçliğini bir parçasıdır.

Mobilya, doğal ahşabın kalıcı hava ve nem dalgalandırılma maruz kaldığında, nadir de olsa çatlak veya renk atmaya gibi yüzey değişiklikleri meydana gelebilirler. Genelikle parnaklık ve ahşabı koyu rengini sağlayan renk doyumu zaman içinde azalır. Bu değişiklikler ahşap gibi doğal hammaddelerle normal bir süreçtir.Bu kitapçık, mobilyanızın uzun yıllarlık bakımına ilişkin bir takım bakım ipuçları verecektir.

Temel olarark:

Mobilya olarark üzerine sıcak nesnelere koymayın. Mumları mobilyanın üzerime döğürdan koymayın.

Döğülen sıvıları derhal bezle silin. Vidaların ve bağlanti elemanlarının sıkı olup olmadıklarını periyodik olarak kontrol edin.

Doğal ahşap mobilyada ahşabın tıpkı, aromatik kokusu her zaman kalitesinin bir kanıtıdır.

Doğal reçineden kaynatılan parnak noktalar, kuru, tiftiksiz bir bez ile ovalatılabilir.

Ayrıca diğer ahşap, lake, deri veya döşemelik kumaş malzemenle başlangıçta gidelmeyen hafif bir koku bırakabilir.

Bu koku bir zaman sonra kendiliğinden kaybolacaktır. Bu süreci hızlandırmak isterseniz, başlangıçta ortama daha sık havalandırın ve/veya mobilyayı biraz sıkte kattığınız su ile siltiğiniziz bir bez ile silin.

Bu talimatlar dikkatlice izleyin.

Sunta mobilya malzemesinin bakımı

Sunta malzemenen yapılmış mobilyanızın bakımı için, yumuşak, tiftiksiz bir bez veya güden kullanın. Hafif nemli bir bez ile yüzeyi temizleyin.

Temel olarark: Lütfen aşağıdaki temizlik araçlarından ve maddelerinden kaçının:

mikro fiber kumaş veya bez. Bunlar yüzeyin çizilmesine neden olabilemce aşındırıcı parçalar için;

keskin ve aşındırıcı temizlik kimyasalları veya çözücüleribarcıdır. Bunlar da yüzeye hasar verebilir; **ovma tozu, gelik yünü veya ovma süngeri.** Yüzeyi, gidermeyi imkansız hale getirecek dercedede güçü bir şeklide bozar; **elektrik süpürgesi.** Hortum ağzı ve fırçalar yüzeyi çizebilir; **buharlı temizleyiciler.** Suyun yüzey üzerine buhar olarak yayulmasını sağlayan yüksek basınç ve ısı ile, mobilya hasar görebilir veya ayrılabilir.

Ürün Geliştirme Departmanı

Dragi clienți,

Vă mulțumim pentru comanda dvs.!
Indiferent dacă ați achiziționat o piesă de mobilier confecționată din lemn natural, o față de lucu intens sau o țigăță din material plastic – ficare piesă de mobilier are caracteristici complet speciale. Atât natura cât și structura lemnului, cum ar fi de exemplu mielă noduri la mobila din lemn natural, constituie parte a specificului individual pentru ficare piesă de mobilier.

Deoarece mobila din lemn natural este expusă variațiilor persistente de climă și umiditate, la nivelu suprafeței pot să apară modificări sporadice, cum ar fi de exemplu microcrisuri sau modificări ale culorii. De regulă, în decursul timpului se reduce strălucirea, iar saturata culoilor crește – lemnul se închide la culoare. Modificările menționate reprezintă un proces normal în cazul materialelor naturale, precum lemnul.

Această broșură vă oferă câteva sfaturi pentru întreținerea mobilierului dvs., astfel încât să vă bucurați de el timp îndelungat.

Reguli generale valabile:

Nu așezați pe mobila obiecte fierbinți. Nu amparați lumânări direct pe mobilier.

Stergeți imediat lichidele vărsate. Verificați la intervale regulate poziția fermă a suruburilor și a feroneriei.

Mirosul tipic, aromatic al mobilierului din lemn natural reprezintă indiciul unui garanție a calității.

Locurile de culoare deschisă de la noduri apar printr-o țesătură naturală a rășinii la suprafață și pot fi lustruite cu o cârpă uscată, care nu lasă scame.

Și în cazul altor materiale din lemn, piele, fantele sau tapizate persistă în mod inevitabil la început un miros propriu usor. Aceste mirosuri dispar în timp de la sine. Dacă doriți să contribuiți la acest lucru, aerisiți mai des la început și/sau ștergeți mobila cu puțină apă și oțet. Păstrați aceste instrucțiuni în condiții optime.

Indicații pentru întreținerea mobilierului din materiale fibrolemnoase

Pentru întreținerea mobilierului din materiale fibrolemnoase, vă recomandăm să utilizați în mod optim o cârpă moalecare nu lasă scame sau o bucată de piele tăbăcită de șters. Ștergeți suprafața cu puțină apă.

Reguli general valabile: Vă rugăm să nu utilizați în niciun caz următoarele substanțe sau mijloace de curățat: **cârpe din microfibre sau bureți de curățat.** Acestea conțin adesea mici particule abrazive care pot zgăria suprafețe;

substanțe chimice corosive, precum

și solvenți sau substanțe precum deterorenze suprafețele;

curățat abrazive. Și aceeași pot să prar de curățat, bureții din fibră de oțel sau răzuitoare. Acestea pot să deterorenze suprafețele în așa măsură, încât nu mai este posibilă reconșionarea lor.

aspiratoare. Duzele și perilele pot zgăria suprafețele;

curățătoare cu abur. Suprafețele expuse la presiunea și temperatura excesivă a aburului, pot să se deterorenze sau chiar se pot distoca de pe suportul de bază.

Departamentul dvs. de creație

produse

Văzână zăcăznice,

văzény zăcăzniku,

dekjeme za Vási objednávkú! Jedno, zda jste zakoupili nábytek zhotovený z přírodního dřeva, čelo s vysokým leskem nebo matné plastové čelo – každý kus nábytku má své zcela speciální vlastnosti. Také kvalita a struktura dřeva, jako například menší síčky u nábytku z přírodního dřeva, jsou součástí individuálního vyzarování každého jednotlivého kusu nábytku.

Protože je nábytek z přírodního dřeva vystaven neustálým změnám klimatu a vlhkosti, mohou se ojedinelé vyskytnout změny v povrchu jako např. výsotvé trhliny nebo změny barvy. Světlost všeobecně během času klesá a sytost barvy se zvyšuje – dřevo tmavne.

Uvedené změny jsou u přírodního materiálu jako dřevo normální proces. Tato příroda vám ponuka niekoľko rád ohľadne ošetrovania vášho nábytku, aby ste sa z neho mohli dlho tešiť. **Zásadne platí:** Nepoužívajte priamo na nábytok žiadne horúce predmety. Neapierajte ľumánary priamo na nábytok. Stergajte ihneď vlhkosť. Verifikujte pri intervalech regulácie polohy šroubov a feronérie.

Mirosul tipic, aromatic pACH dREVA je prI znakom kvality. Aromatický pach dreva je prI znakom kvality.

Uvedené zmeny sú u prírodného materiálu, ako je drevo, normálny proces. Táto príroda vám ponúka niekoľko rád ohľadne ošetrovania vášho nábytku, aby ste sa z neho mohli dlho tešiť.

Zásadné platí: Nepoužívajte priamo na nábytok žiadne horúce predmety. Neapierajte ľumánary priamo na nábytok. Stergajte ihneď vlhkosť. Verifikujte pri pravidelných intervaloch regulácie polohy šroubov a feronérie.

Mirosul tipic, aromatic pACH dREVA je prI znakom kvality. Aromatický pach dreva je prI znakom kvality.

Uvedené zmeny sú u prírodného materiálu, ako je drevo, normálny proces. Táto príroda vám ponúka niekoľko rád ohľadne ošetrovania vášho nábytku, aby ste sa z neho mohli dlho tešiť.

Zásadné platí: Nepoužívajte priamo na nábytok žiadne horúce predmety. Neapierajte ľumánary priamo na nábytok. Stergajte ihneď vlhkosť. Verifikujte pri pravidelných intervaloch regulácie polohy šroubov a feronérie.

Mirosul tipic, aromatic pACH dREVA je prI znakom kvality. Aromatický pach dreva je prI znakom kvality.

Uvedené zmeny sú u prírodného materiálu, ako je drevo, normálny proces. Táto príroda vám ponúka niekoľko rád ohľadne ošetrovania vášho nábytku, aby ste sa z neho mohli dlho tešiť.

Zásadné platí: Nepoužívajte priamo na nábytok žiadne horúce predmety. Neapierajte ľumánary priamo na nábytok. Stergajte ihneď vlhkosť. Verifikujte pri pravidelných intervaloch regulácie polohy šroubov a feronérie.

Mirosul tipic, aromatic pACH dREVA je prI znakom kvality. Aromatický pach dreva je prI znakom kvality.

Uvedené zmeny sú u prírodného materiálu, ako je drevo, normálny proces. Táto príroda vám ponúka niekoľko rád ohľadne ošetrovania vášho nábytku, aby ste sa z neho mohli dlho tešiť.

Vásé oddělení vývoje nových výrobků

Вазяна зăcăзнice,

văzény zăcăzniku,

dekjeme za Vási objednávkú! Jedno, zda jste zakoupili nábytek zhotovený z přírodního dřeva, čelo s vysokým leskem nebo matné plastové čelo – každý kus nábytku má své zcela speciální vlastnosti. Také kvalita a struktura dřeva, jako například menší síčky u nábytku z přírodního dřeva, jsou součástí individuálního vyzarování každého jednotlivého kusu nábytku.

Protože je nábytek z přírodního dřeva vystaven neustálým změnám klimatu a vlhkosti, mohou se ojedinelé vyskytnout změny v povrchu jako např. výsotvé trhliny nebo změny barvy. Světlost všeobecně během času klesá a sytost barvy se zvyšuje – dřevo tmavne.

Uvedené změny jsou u přírodního materiálu jako dřevo normální proces. Tato knižečka Vám poskytne několik tipů pro péči o Váš nábytek, abyste se z neho mohli radovat dlouhou dobu.

Zásadné platí:

Nepoužívajte priamo na nábytek horúce predmety.

Nesťavte ľumánary priamo na nábytek.

Rozličné kapalniny ihneď utrite.

V pravidelných intervaloch kontrolujte, zda jsou pevně utaženy šrouby a kování. Nábytku, aromatická vůně dřeva je u přírodného materiálu znakem kvality.

Uvedené změny jsou u přírodního materiálu jako dřevo normální proces. Tato příroda vám ponúka niekoľko rád ohľadne ošetrovania vášho nábytku, aby ste sa z neho mohli dlho tešiť.

Zásadné platí: Nepoužívajte priamo na nábytok žiadne horúce predmety. Neapierajte ľumánary priamo na nábytok. Stergajte ihneď vlhkosť. Verifikujte pri pravidelných intervaloch regulácie polohy šroubov a feronérie.

Mirosul tipic, aromatic pACH dREVA je prI znakom kvality. Aromatický pach dreva je prI znakom kvality.

Uvedené zmeny sú u prírodného materiálu, ako je drevo, normálny proces. Táto príroda vám ponúka niekoľko rád ohľadne ošetrovania vášho nábytku, aby ste sa z neho mohli dlho tešiť.

Zásadné platí: Nepoužívajte priamo na nábytok žiadne horúce predmety. Neapierajte ľumánary priamo na nábytok. Stergajte ihneď vlhkosť. Verifikujte pri pravidelných intervaloch regulácie polohy šroubov a feronérie.

Mirosul tipic, aromatic pACH dREVA je prI znakom kvality. Aromatický pach dreva je prI znakom kvality.

Uvedené zmeny sú u prírodného materiálu, ako je drevo, normálny proces. Táto príroda vám ponúka niekoľko rád ohľadne ošetrovania vášho nábytku, aby ste sa z neho mohli dlho tešiť.

Zásadné platí: Nepoužívajte priamo na nábytok žiadne horúce predmety. Neapierajte ľumánary priamo na nábytok. Stergajte ihneď vlhkosť. Verifikujte pri pravidelných intervaloch regulácie polohy šroubov a feronérie.

Vásé oddělení vývoje nových výrobků

Вазяна зăcăзнice,

văzény zăcăzniku,

dekjeme za Vási objednávkú! Jedno, zda jste zakoupili nábytek zhotovený z přírodního dřeva s vysokolekým leskem nebo matné plastové čelo – každý kus nábytku má své zcela speciální vlastnosti. Také kvalita a struktura dřeva, jako například menší brče pr nábytku z přírodního dřeva, jsou součástí individuálního vyzarování každého kusunábytku. Každé je nábytek z přírodního dřeva vystaven neustálým výkřvom klimy a vlhkosti, mohou sa ojednelé vyskytnúť zmeny v jeho povrchovaj ploche, ako napr. výsotvé trhliny a zmeny farby. Vo svetelb parcu, a príroda nasytojenfarby – dřevo tmavne.

Uvedené zmeny sú u prírodného materiálu, ako je drevo, normálny proces. Táto príroda vám ponúka niekoľko rád ohľadne ošetrovania vášho nábytku, aby ste sa z neho mohli dlho tešiť. **Zásadne platí:** Nepoužívajte priamo na nábytok žiadne horúce predmety. Neapierajte ľumánary priamo na nábytok. Stergajte ihneď vlhkosť. Verifikujte pri pravidelných časových intervaloch kontrolujte pevné uloženie skrutiek a kovania.

Mirosul tipic, aromatický pach dreva je prI znakom kvality. Aromatický pach dreva je prI znakom kvality.

Uvedené zmeny sú u prírodného materiálu, ako je drevo, normálny proces. Táto príroda vám ponúka niekoľko rád ohľadne ošetrovania vášho nábytku, aby ste sa z neho mohli dlho tešiť.

Zásadné platí: Nepoužívajte priamo na nábytok žiadne horúce predmety. Neapierajte ľumánary priamo na nábytok. Stergajte ihneď vlhkosť. Verifikujte pri pravidelných intervaloch regulácie polohy šroubov a feronérie.

Mirosul tipic, aromatický pach dreva je prI znakom kvality. Aromatický pach dreva je prI znakom kvality.

Uvedené zmeny sú u prírodného materiálu, ako je drevo, normálny proces. Táto príroda vám ponúka niekoľko rád ohľadne ošetrovania vášho nábytku, aby ste sa z neho mohli dlho tešiť.

Zásadné platí: Nepoužívajte priamo na nábytok žiadne horúce predmety. Neapierajte ľumánary priamo na nábytok. Stergajte ihneď vlhkosť. Verifikujte pri pravidelných intervaloch regulácie polohy šroubov a feronérie.

Mirosul tipic, aromatický pach dreva je prI znakom kvality. Aromatický pach dreva je prI znakom kvality.

Uvedené zmeny sú u prírodného materiálu, ako je drevo, normálny proces. Táto príroda vám ponúka niekoľko rád ohľadne ošetrovania vášho nábytku, aby ste sa z neho mohli dlho tešiť.

Zásadné platí: Nepoužívajte priamo na nábytok žiadne horúce predmety. Neapierajte ľumánary priamo na nábytok. Stergajte ihneď vlhkosť. Verifikujte pri pravidelných intervaloch regulácie polohy šroubov a feronérie.

Mirosul tipic, aromatický pach dreva je prI znakom kvality. Aromatický pach dreva je prI znakom kvality.

Uvedené zmeny sú u prírodného materiálu, ako je drevo, normálny proces. Táto príroda vám ponúka niekoľko rád ohľadne ošetrovania vášho nábytku, aby ste sa z neho mohli dlho tešiť.

Ürün Geliştirme Departmanı

Kedves Vásárlónk!

Köszönjük a megrendelését! Függetlenül attól, hogy természetes fából vagy más anyagból készült fényes vagy matt felületű bútor vásárolt, minden egyes bútor egyedi jellemzőkkel rendelkezik. A faanyagok és szerkezetüknek egyedi jellemzői, pl. a kisebb ágak miatt göcsök, a természetes faanyagból készült bútoroknál minden faegyed és bútoruk egyedi megjelenést kölcsönöznek.

A természetes fából készült bútor folyamatosan ki van téve a hőmérséklet- és páratartalom-változásoknak, így annak felületén egyedi változások jelennek meg, pl. hajszálrepedések és színváltozások. Általánosságban megállapíthatjuk, hogy a világosság és a színeltelenség az idővel csökken - a bútor sötétebbé válik.

Ezek a változások a természetes alapanyagok, pl. a fa használata esetién teljesen normálisak. A kézikönyvecske célja, hogy pár ötletet adjon a bútor ápolásához, hogy annakhasználatát hosszán élvezhesse.

Általános utasítások:

Ne tegyen forró tárgyat a bútorra. A kifolyó folyadékok közvetlenül a bútorra. A kifolyó folyadékok azonnal törölje le. Rendszeres időközönként ellenőrizze a csavarok feszességét és az alátéteket. A természetes fából készült bútorok aromás fá illata a minőség jele.

A göcsöknek található vélelges foltok a természetes gyantatartalmak okozza, amit egy száraz, szőszmentes ronggyal törölhet le de polírozhat.

A fa, a lakik-, a bőr- és a kárpitanyagok a kezeltben gyengén illatanyagokat bocsátanak ki. Ezen illatanyagokat kibocsátása egy idő után magától megszűnik. Ha ezt szeretne felgyorsítani, akkor a bútorhasználatának elején szellőztessen gyakrabban és/ vagy törölje le a bútor egy keves vízzel, amibe egy kicsi ecetet is rak.

Örizzze meg az útmutatót, hogy azt későbbis használhassa referenciaként.

Ápolási tanácsok bútorlapból készült bútorokhoz

A bútorlapból készült bútorokhoz a legjobb ha puha, nem rozsozó rongyot, vagy bőrkendőt használ. Törölje le a felületet kissé nedves ronggyal.

Általános utasítások: Semmilyen körülmények között se használja a következő tisztítószereket.

Microszálas kendő vagy szennytörölőradír. Ezek gyakran a porciszószószemcséket is tartalmazznak, amelyek a felületet óssekarcolhatnak; **erős vegyszerek, pl. súrolószert tartalmazó tisztítószerek vagy oldószerek.** Ezek ugyanúgy tönkre tehetik a felületet.

Átülőőpor, fémszálás súrolópor, fémszálás dörzsőlöányag vagy edény súrolószter. Ezek annyira tönkre teszik a felületet, hogy annak javítása nem lehetséges; **porosító.** A cső és a kefék a felületet óssekarcolhatják; **gőztisztító.** A magas nyomomás és a hő miatt a gőz a felületen keresztül behatolhat az anyagba, ami sérüléseket okoz, sőt akár a felület le is válhat.

A termékfejlesztők

Vásr évőj výrobku

A termékfejlesztők

Vásr évőj výrobku

<p>(PL) Szanowni Klienci!</p> <p>Jako producent mebli przagniemy Państwa przygromić, że umocowanie mebli jest tak dobre, jak ich jest podłożenie. W tym celu używamy materiałów mocujących (kolekierm rozporowym) a ściana. Proszę zaimać w zamocowania elementów wiszących (soprawić wytrzymałości muru i użyć do ich zamocowania własne przeczyszczonych przycumowanie do ściany ponosi monter mebli.</p> <p>Montaż artykułów elektrycznych i ich ułożenie należy powierzyć wyłącznie autoryzowanym personelowi. Proszę zastosować się do opisów oraz objaśnować w instrukcji montażu.</p> <p>Wszystkie części i akcesoriów meblowych. W przypadku nadmiernego obciążenia powstającego w wyniku bawących się dzieci, osób, materiałów lub z innych powodów, jako producent mebli nie ponosimy odpowiedzialności. Niniejszym funkcjonowanie mebla jest zagwarantowane wyłącznie w przypadku jego prawidłowego planowego i pozomnego ustawienia. Drzwi zostały opowiednio ustawione, ale ze względu na warunki lokalne należy je ewentualnie ustawić na nowo/wyregulować!</p> <p>Wszystkie instalacje elektryczne wykonano zgodnie z obowiązującymi normami lub przepisami CENELEC i VDE. Na każdej gwarancji lampowej podajna jest moc żarówek. W przypadku nieprzetwarzania meksyk(mahe) i/lub, wałów istnieje niebezpieczeństwo pożaru w wyniku przegrzania. Żarówek nie wolno przykręcać ze względu na niebezpieczeństwo pożaru!</p> <p>Dla zapewnienia trwałej trwałości proszę o 5-6 tygodniach należy dokręcić wszystkie śruby i inne elementy łączące!</p> <p>Nie używać żadnych środków czyszczących wymagających szorowania!</p> <p>W przypadku nieprzetwarzania instrukcji użytkowania, obsługi i montażu, dokonywania zmian w produktach, wymiany części lub używania materiałów zużywających się, które nie odpowiadają częściom oryginalnym, wyklucza się jakąkolwiek gwarancję lub rozszczenia z tytułu odpowiedzialności cywilnej.</p> <p>Uwaga informacjami</p> <p>Nasze powierzchnie o wysokim połysku są fabrycznie ochronione specjalną folią ochronną. Prosimy pozostawić ją na meblach do momentu zmocnienia i lądowania kurzu.</p> <ul style="list-style-type: none"> • Aby uniknąć uszkodzenia powierzchni, nie używajcie folię polyskową przez godzinę w pomieszczeniu do stwardnienia • stosować do czyszczenia wyłącznie bawełnianą szmatką i nie stosować żadnych środków czyszczących z dodatkami • nie stosować myjki parowej • nie używać żadnych innych przedmiotów. • W żadnym wypadku nie nasączajcie powierzchnie na mokro • promieniowanie słoneczne. <p>Zwyczajny przysmagany użytkownika i zabrowienia z nowych mebli.</p> <p>Dział Rozwoju Produktu</p> <p>(HU) Tisztelt Ügyfeleink!</p> <p>Minő btorogatórni szeretnénk tájékoztatni Önö, hogy a rögzített szerkezetek minősége a rögzítő anyag (típi) és a fal közi összekötétes minőségétől függ. Fala szerkezet egységén eseten ellenőrizze a fal adottságait és csakis szakkereskedelmi boltban szerezze, a rögzítéshöz megfelelő tipkelt használjon. Végső soron a boltok felszerelői személyi feloldás a falra történő rögzítéshez. A vállalkossági cikkek szerelését és elhelyezését csakis egy jópószt szakember fordítsa át szülőnyelvre az összeállításról. A btorogatórni általában szereplő tartás be a megadott maximális súlyhatárokat. A btorogatórni gyermekek, személyek, terhelő felbsség.</p> <p>A btorogatórni működése csakis pontosan függvényében hozhatn garantált. Az ajlok előre be vannak állítva, a helyi adottságok függvényében azonban szükséges eseten újra be kell állítani/igazítani őket.</p> <p>A villamos berendezések a német VDE, CE és MM érvényes szabványainak és előírásainak megfelelően készülték. A világítástek megfelelő erőssége az adott helyreállításnak megfelelően készülték. A világítástek megfelelő erőssége az adott helyreállításnak megfelelően készülték. A világítástek megfelelő erőssége az adott helyreállításnak megfelelően készülték.</p> <p>A meblakészítők be nem tartása esetén túlfürösztés következtében fellépő tűzveszély áll fenn. A világítástekket tűzveszély miatt nem szabad letakarni! Minden csavart és tartó öszszekötő részt 5-6 hét elteltével újra meg kell húzni a btorogatórni helyzetben való tartós biztonság érdekében.</p> <p>Nem használjon habzó tisztítószereket!</p> <p>Uzemelési, kezelési ill. szerelési útmutató utasításainak be nem tartása, a nemkelt végzetl választások, részak kicserélése, vagy az eredeti felszerelések anyanyelvű utasításainak felhasználása esetén mindennemű szavatosság és felbsség kizárt.</p> <p>Figyelem, olvassa el a tanácsot!</p> <p>A fénys felületeket a kiszállítás során védőfóliával védjük. Hagyja a fóliát a btorogatórni addig, amíg azt teljesen össze nem szerelte és nem távolította el róla a port.</p> <p>Az érkés, fénys felület megakadályozza a következőket:</p> <ul style="list-style-type: none"> • Hagyja a fénys felület a védőfólia eltávolítása után egy óráig kienyitve a helyiség levegőjében. • Ne használjon szappanos tisztítószereket, amelyek károsíthatják a felületet. • Ne használjon olajos tisztítószereket, amelyek károsíthatják a felületet. • Ne használjon erős szemeszt tisztítószereket. • A felületet törölje át egy nedves ronggyal. • Ne használjon gözölös tisztítószereket. • A felületet óvja a kemény tárgyakakkal való sérüléstől. • A felület mindig óvni kell az erős napfénytől. <p>Remelejük, sok örömet le az új btorogatórni használatában.</p> <p>A termékfejlesztők</p>	<p>(NL) Geachte klant,</p> <p>Als meubelproducent willen wij u erover informeren dat een bevestigingslechts zo goed is als de verbinding tussen het bevestigingsmateriaal (plig) en de muur. Controleer daarom bij aan de muur hangende elementen uw muurconstructie en gebruik alleen hiervoor geschikte pluggen uit een speciaalzaak. Tenslotte is de montage verantwoordelijk voor de bevestiging aan de muur.</p> <p>De montage en het leggen van kabels van elektrische artikelen mag uitsluitend door hiervoor bevoegd vakpersoneel worden uitgevoerd. Hou ook rekening met de beschrijvingen en de vermeldde gewichten in de montagehandleiding, door speciale kinderen, personen, materiaal of overige invloeden ontstaat, zijn wij als meubelproducent niet aansprakelijk.</p> <p>Het onbepaaldijk functioneren van het meubel is alleen gegarandeerd, wanneer dit horizontaal en verticaal waterpas wordt opgesteld. De deuren zijn vooraf ingesteld, moeten echter eventueel door de omstandigheden ter plaatse opnieuw worden aangevaren/ verboden!</p> <p>Alle schroeven en dragende verbindingselementen moeten na 5 à 6 weken worden aangehaaid om een duurzame stabiliteit te waarborgen!</p> <p>Gebruik geen schurende schoonmaakmiddelen!</p> <p>Wanneer gebruiksvorschriften, bedienings- of montage-instructies niet worden opgevolgd, veranderingen aan de producten worden uitgevoerd, onderdelen worden vervangen of verbruiksmaterialen gebruikt, die niet overeenkomen met de originele onderdelen, vervalt iedere garantie of aansprakelijkheid.</p> <p>Opgelet! instructie!</p> <p>Onze hoogglanzende oppervlakken zijn bij de levering met een beschermfolie. Laat deze folie op het meubel tot het volledig is gemonteerd en vrij is van stof.</p> <ul style="list-style-type: none"> • Om de waardevolle hoogglanzende look te verkrijgen, dient u de oppervlakken te reinigen met een zachte, vochtige doek. • Gebruik geen stoomreiniger. • Beschadig het oppervlak niet met bloot aan sterke zonnestraling. • Sto oppervlakken zeker niet bloot aan sterke zonnestraling. <p>We wensen u nog veel plezier met het nieuwe meubel.</p> <p>De productontwikkelingsafdeling</p> <p>(HR) Spoštovani,</p> <p>Kot proizvajalec pohi,va vas, želimo informirati, da je pritrjevit samo tako moja. Minše je moja povezava med pritralnim materialom (montaznim) in židom. Pri elementih, ki so obe ani, prevetrite žid in uporabite samo za židove primerne moznike. Elektri, ne artikle niti na vam pokoli in montira strokovnjak. Pri tem upoštevalje opise ter podatke o teži v navodilih za montira.</p> <p>Upoštevalje podano maksimalno težo - pri prevloških obremenitvah, ki nastanejo zaradi igranja otrok, premenju ljudi ali drugega materiala ali zaradi drugih obremenitev. Pri neupoštevanju maks. teži, velja vatov obstaja zaradi pregrejeja nevarnost požara. Svetli žaradit nevarnost požara ni dopustu prekrivati!</p> <p>Vse vijake in nosilne povezovalne dele po 5 do 6 tednih nakratno privijite, da boste zagotovili stalno trdnost povezav!</p> <p>Ne uporabljajte isilj za drgnjenje!</p> <p>V primeru neupoštevanja navodil za dekovanje, uporabo in montažo, ki ne izvajanja sprememb na produktih ter menjave delov ali porabelega materiala, ki ne ustrežajo originalnim delom, izgubi kupec vse pravice do uveljavljanja garancije.</p> <p>Pozor uputal!</p> <p>Nasé površine visokog sjaja zaštitene su tijkom isporuke zaštitnom folijom. Ostavite ovu na namještaju, dok nije u cijelosti montiran i osloboden od prašine.</p> <p>Da biste dobili vrijednu optiku visokog sjaja, trebali biste ostaviti foliju visokog sjaja, nakon ukidanja zaštitne folije, sat vremena na sobnom zraku radi naknadnog otvornjanja; slijedi kratko vrijeme sušenja i otvorenosti prostora. Ne koristite oštre deterdžente s dodacima, ne koristite povišne i mokrom krpom, ne koristite parni čistak.</p> <p>Ne ostavite površinu otvorn predmetima; ne izlagajte površine ni pod kojim okolnostima jakim sunčanom ozračivanju.</p> <p>Želimo Vam puno srećnih trenutaka sa svojim novim namještajem.</p> <p>Vas razvoj proizvodva</p>
--	---

<p>(NL) Geachte klant,</p> <p>Als meubelproducent willen wij u erover informeren dat een bevestigingslechts zo goed is als de verbinding tussen het bevestigingsmateriaal (plig) en de muur. Controleer daarom bij aan de muur hangende elementen uw muurconstructie en gebruik alleen hiervoor geschikte pluggen uit een speciaalzaak. Tenslotte is de montage verantwoordelijk voor de bevestiging aan de muur.</p> <p>De montage en het leggen van kabels van elektrische artikelen mag uitsluitend door hiervoor bevoegd vakpersoneel worden uitgevoerd. Hou ook rekening met de beschrijvingen en de vermeldde gewichten in de montagehandleiding, door speciale kinderen, personen, materiaal of overige invloeden ontstaat, zijn wij als meubelproducent niet aansprakelijk.</p> <p>Het onbepaaldijk functioneren van het meubel is alleen gegarandeerd, wanneer dit horizontaal en verticaal waterpas wordt opgesteld. De deuren zijn vooraf ingesteld, moeten echter eventueel door de omstandigheden ter plaatse opnieuw worden aangevaren/ verboden!</p> <p>Alle schroeven en dragende verbindingselementen moeten na 5 à 6 weken worden aangehaaid om een duurzame stabiliteit te waarborgen!</p> <p>Gebruik geen schurende schoonmaakmiddelen!</p> <p>Wanneer gebruiksvorschriften, bedienings- of montage-instructies niet worden opgevolgd, veranderingen aan de producten worden uitgevoerd, onderdelen worden vervangen of verbruiksmaterialen gebruikt, die niet overeenkomen met de originele onderdelen, vervalt iedere garantie of aansprakelijkheid.</p> <p>Opgelet! instructie!</p> <p>Onze hoogglanzende oppervlakken zijn bij de levering met een beschermfolie. Laat deze folie op het meubel tot het volledig is gemonteerd en vrij is van stof.</p> <ul style="list-style-type: none"> • Om de waardevolle hoogglanzende look te verkrijgen, dient u de oppervlakken te reinigen met een zachte, vochtige doek. • Gebruik geen stoomreiniger. • Beschadig het oppervlak zeker niet bloot aan sterke zonnestraling. • Sto oppervlakken zeker niet bloot aan sterke zonnestraling. <p>We wensen u nog veel plezier met het nieuwe meubel.</p> <p>De productontwikkelingsafdeling</p> <p>(HR) Spoštovani,</p> <p>Kot proizvajalec pohi,va vas, želimo informirati, da je pritrjevit samo tako moja. Minše je moja povezava med pritralnim materialom (montaznim) in židom. Pri elementih, ki so obe ani, prevetrite žid in uporabite samo za židove primerne moznike. Elektri, ne artikle niti na vam pokoli in montira strokovnjak. Pri tem upoštevalje opise ter podatke o teži v navodilih za montira.</p> <p>Upoštevalje podano maksimalno težo - pri prevloških obremenitvah, ki nastanejo zaradi igranja otrok, premenju ljudi ali drugega materiala ali zaradi drugih obremenitev. Pri neupoštevanju maks. teži, velja vatov obstaja zaradi pregrejeja nevarnost požara. Svetli žaradit nevarnost požara ni dopustu prekrivati!</p> <p>Vse vijake in nosilne povezovalne dele po 5 do 6 tednih nakratno privijite, da boste zagotovili stalno trdnost povezav!</p> <p>Ne uporabljajte isilj za drgnjenje!</p> <p>V primeru neupoštevanja navodil za dekovanje, uporabo in montažo, ki ne izvajanja sprememb na produktih ter menjave delov ali porabelega materiala, ki ne ustrežajo originalnim delom, izgubi kupec vse pravice do uveljavljanja garancije.</p> <p>Pozor uputal!</p> <p>Nasé površine visokog sjaja zaštitene su tijkom isporuke zaštitnom folijom. Ostavite ovu na namještaju, dok nije u cijelosti montiran i osloboden od prašine.</p> <p>Da biste dobili vrijednu optiku visokog sjaja, trebali biste ostaviti foliju visokog sjaja, nakon ukidanja zaštitne folije, sat vremena na sobnom zraku radi naknadnog otvornjanja; slijedi kratko vrijeme sušenja i otvorenosti prostora. Ne koristite oštre deterdžente s dodacima, ne koristite povišne i mokrom krpom, ne koristite parni čistak.</p> <p>Ne ostavite površinu otvorn predmetima; ne izlagajte površine ni pod kojim okolnostima jakim sunčanom ozračivanju.</p> <p>Želimo Vam puno srećnih trenutaka sa svojim novim namještajem.</p> <p>Vas razvoj proizvodva</p>	<p>(NL) Geachte klant,</p> <p>Als meubelproducent willen wij u erover informeren dat een bevestigingslechts zo goed is als de verbinding tussen het bevestigingsmateriaal (plig) en de muur. Controleer daarom bij aan de muur hangende elementen uw muurconstructie en gebruik alleen hiervoor geschikte pluggen uit een speciaalzaak. Tenslotte is de montage verantwoordelijk voor de bevestiging aan de muur.</p> <p>De montage en het leggen van kabels van elektrische artikelen mag uitsluitend door hiervoor bevoegd vakpersoneel worden uitgevoerd. Hou ook rekening met de beschrijvingen en de vermeldde gewichten in de montagehandleiding, door speciale kinderen, personen, materiaal of overige invloeden ontstaat, zijn wij als meubelproducent niet aansprakelijk.</p> <p>Het onbepaaldijk functioneren van het meubel is alleen gegarandeerd, wanneer dit horizontaal en verticaal waterpas wordt opgesteld. De deuren zijn vooraf ingesteld, moeten echter eventueel door de omstandigheden ter plaatse opnieuw worden aangevaren/ verboden!</p> <p>Alle schroeven en dragende verbindingselementen moeten na 5 à 6 weken worden aangehaaid om een duurzame stabiliteit te waarborgen!</p> <p>Gebruik geen schurende schoonmaakmiddelen!</p> <p>Wanneer gebruiksvorschriften, bedienings- of montage-instructies niet worden opgevolgd, veranderingen aan de producten worden uitgevoerd, onderdelen worden vervangen of verbruiksmaterialen gebruikt, die niet overeenkomen met de originele onderdelen, vervalt iedere garantie of aansprakelijkheid.</p> <p>Opgelet! instructie!</p> <p>Onze hoogglanzende oppervlakken zijn bij de levering met een beschermfolie. Laat deze folie op het meubel tot het volledig is gemonteerd en vrij is van stof.</p> <ul style="list-style-type: none"> • Om de waardevolle hoogglanzende look te verkrijgen, dient u de oppervlakken te reinigen met een zachte, vochtige doek. • Gebruik geen stoomreiniger. • Beschadig het oppervlak zeker niet bloot aan sterke zonnestraling. • Sto oppervlakken zeker niet bloot aan sterke zonnestraling. <p>We wensen u nog veel plezier met het nieuwe meubel.</p> <p>De productontwikkelingsafdeling</p> <p>(HR) Spoštovani,</p> <p>Kot proizvajalec pohi,va vas, želimo informirati, da je pritrjevit samo tako moja. Minše je moja povezava med pritralnim materialom (montaznim) in židom. Pri elementih, ki so obe ani, prevetrite žid in uporabite samo za židove primerne moznike. Elektri, ne artikle niti na vam pokoli in montira strokovnjak. Pri tem upoštevalje opise ter podatke o teži v navodilih za montira.</p> <p>Upoštevalje podano maksimalno težo - pri prevloških obremenitvah, ki nastanejo zaradi igranja otrok, premenju ljudi ali drugega materiala ali zaradi drugih obremenitev. Pri neupoštevanju maks. teži, velja vatov obstaja zaradi pregrejeja nevarnost požara. Svetli žaradit nevarnost požara ni dopustu prekrivati!</p> <p>Vse vijake in nosilne povezovalne dele po 5 do 6 tednih nakratno privijite, da boste zagotovili stalno trdnost povezav!</p> <p>Ne uporabljajte isilj za drgnjenje!</p> <p>V primeru neupoštevanja navodil za dekovanje, uporabo in montažo, ki ne izvajanja sprememb na produktih ter menjave delov ali porabelega materiala, ki ne ustrežajo originalnim delom, izgubi kupec vse pravice do uveljavljanja garancije.</p> <p>Pozor uputal!</p> <p>Nasé površine visokog sjaja zaštitene su tijkom isporuke zaštitnom folijom. Ostavite ovu na namještaju, dok nije u cijelosti montiran i osloboden od prašine.</p> <p>Da biste dobili vrijednu optiku visokog sjaja, trebali biste ostaviti foliju visokog sjaja, nakon ukidanja zaštitne folije, sat vremena na sobnom zraku radi naknadnog otvornjanja; slijedi kratko vrijeme sušenja i otvorenosti prostora. Ne koristite oštre deterdžente s dodacima, ne koristite povišne i mokrom krpom, ne koristite parni čistak.</p> <p>Ne ostavite površinu otvorn predmetima; ne izlagajte površine ni pod kojim okolnostima jakim sunčanom ozračivanju.</p> <p>Želimo Vam puno srećnih trenutaka sa svojim novim namještajem.</p> <p>Vas razvoj proizvodva</p>
---	---

<p>(GB) Dear Customer,</p> <p>As a furniture manufacturer we would like to point out that an attachment is only as good as the connection between the attachment material (dowel) and masonry. In the case of suspension elements you should check your masonry and only use the material recommended by the manufacturer. Please note that the person carrying out the installation who is responsible for the attachment to the masonry.</p> <p>The installation and laying of electrical lines and other items must only be performed by authorised specialists. Please note the descriptions and weight information in the installation instructions.</p> <p>Please observe the stated maximum weights, in the case of mechanical overloads caused by playing children, other individuals, materials etc. we do not accept any liability as the manufacturer of the furniture!</p> <p>The furniture is only guaranteed to work perfectly if it is set up to be plumb and horizontal. The doors have been pre-adjusted, but may need to be readjusted/readjusted in accordance with local conditions!</p> <p>All electrical installations have to be produced in accordance with the latest norms and regulations in force in your country (VDE (Association of German Electrical Engineers) CE and MM. The power of the bulbs to be used is marked on the respective light fitting. If the maximum number of watts stated on the fitting is not complied with, there is a danger of fire from overheating. Covering the lamps and bulbs is strictly prohibited due to the danger of fire!</p> <p>All screws and face-bearing connecting parts should be tightened after 5 to 6 weeks in order to ensure long-term stability!</p> <p>Do not use any abrasive cleaning materials!</p> <p>If the operating or installation instructions are not complied with, modifications are carried out to the products, parts replaced or consumable materials used, which do not correspond to the original parts, all warranty or liability claims shall become null and void.</p> <p>Attention! Notice!</p> <p>Our high glass surfaces have a protective foil when delivered. Please leave this foil on the furniture until it is completely assembled and all dust has been removed.</p> <ul style="list-style-type: none"> • To maintain the valuable high gloss appearance, you should only use a clean cotton cloth and a small amount of glass cleaner to clean the surfaces. • Do not use any aggressive cleaners with additives. • Do not use a steam cleaner. • Do not damage the surface with sharp objects. • Do not in any case expose the surfaces to intense sunlight <p>We wish you plenty of enjoyment with your new furniture.</p> <p>Your product development team</p> <p>(FR) Cher client,</p> <p>En tant que fabricant de meubles, nous souhaitons attirer votre attention sur le fait que la mesure des fixations n'est rien sans la qualité du raccord entre le matériel et la cloison (cheville) et la maçonnerie. Par conséquent, pensez à vérifier la maçonnerie avant d' accrocher les éléments hauts et utilisez uniquement les chevilles prévues à cet effet.</p> <p>Les installations et la pose de câbles électriques et d'autres éléments doivent être effectués uniquement par des spécialistes agréés. Veuillez noter les descriptions et les poids indiqués dans le notice de montage.</p> <p>Veuillez respecter les poids maxi spécifiés - en tant que fabricant de meubles, nous ne sommes responsables en cas de surcharges causées par des enfants ou d'autres personnes, ou matériel divers ou provoquées par d'autres influences.</p> <p>Pour assurer le fonctionnement irréprochable du meuble, il faut veiller à l'installer parfaitement d'aplomb et à l'horizontalité. Les portes sont préajustées, mais il sera peut-être nécessaire de les réajuster/régler à nouveau sur place!</p> <p>Toutes les installations électriques sont fabriquées selon les normes et prescriptions en vigueur. Veuillez noter les descriptions et les poids indiqués dans le notice de montage.</p> <p>Si le wattage max. n'est pas respecté, il existe un risque d'incendie dû à l' surchauffe. Il est interdit de recouvrir la lampe, en raison du risque d'incendie!</p> <p>Il faut resserrer toutes les vis et les éléments de raccord porteurs après 5 à 6 semaines, pour assurer une stabilité durable!</p> <p>N'employez en aucun cas des nettoyeurs abrasifs !</p> <p>Si les instructions de service, de commande ou de montage ne sont pas respectées, si des modifications sont apportées aux produits ou bien encore si des pièces sont remplacées ou si des consommables qui ne correspondent pas aux pièces d'origine sont utilisés, nous n'assumons alors aucune garantie et nous déclinons toute responsabilité dans ce cas.</p> <p>Attention Remarkare !</p> <p>Nos surfaces haute brillance sont protégées à la livraison par un film protecteur. Veuillez le laisser sur le meuble jusqu'à ce qu'il soit entièrement installé et que la poussière soit supprimée.</p> <p>Pour obtenir un aspect de qualité et de haute brillance, nous vous recommandons d'utiliser un chiffon doux et une petite quantité de nettoyant pour vitres.</p> <p>N'utilisez pas de nettoyeurs à vapeur, de nettoyeurs à ultrasons ou de nettoyeurs abrasifs.</p> <p>N'utilisez pas de nettoyeurs à ultrasons ou de nettoyeurs abrasifs.</p> <p>Ne pas utiliser de nettoyeur à vapeur.</p> <p>N'utilisez pas de nettoyeurs à ultrasons ou de nettoyeurs abrasifs.</p> <p>Ne pas soumettre les surfaces à un fort rayonnement solaire.</p> <p>Nous souhaitons que votre nouveau meuble vous donne entière satisfaction.</p> <p>Votre service de développement de produits</p>	<p>(NL) Geachte klant,</p> <p>Als meubelproducent willen wij u erover informeren dat een bevestigingslechts zo goed is als de verbinding tussen het bevestigingsmateriaal (plig) en de muur. Controleer daarom bij aan de muur hangende elementen uw muurconstructie en gebruik alleen hiervoor geschikte pluggen uit een speciaalzaak. Tenslotte is de montage verantwoordelijk voor de bevestiging aan de muur.</p> <p>De montage en het leggen van kabels van elektrische artikelen mag uitsluitend door hiervoor bevoegd vakpersoneel worden uitgevoerd. Hou ook rekening met de beschrijvingen en de vermeldde gewichten in de montagehandleiding, door speciale kinderen, personen, materiaal of overige invloeden ontstaat, zijn wij als meubelproducent niet aansprakelijk.</p> <p>Het onbepaaldijk functioneren van het meubel is alleen gegarandeerd, wanneer dit horizontaal en verticaal waterpas wordt opgesteld. De deuren zijn vooraf ingesteld, moeten echter eventueel door de omstandigheden ter plaatse opnieuw worden aangevaren/ verboden!</p> <p>Alle schroeven en dragende verbindingselementen moeten na 5 à 6 weken worden aangehaaid om een duurzame stabiliteit te waarborgen!</p> <p>Gebruik geen schurende schoonmaakmiddelen!</p> <p>Wanneer gebruiksvorschriften, bedienings- of montage-instructies niet worden opgevolgd, veranderingen aan de producten worden uitgevoerd, onderdelen worden vervangen of verbruiksmaterialen gebruikt, die niet overeenkomen met de originele onderdelen, vervalt iedere garantie of aansprakelijkheid.</p> <p>Opgelet! instructie!</p> <p>Onze hoogglanzende oppervlakken zijn bij de levering met een beschermfolie. Laat deze folie op het meubel tot het volledig is gemonteerd en vrij is van stof.</p> <ul style="list-style-type: none"> • Om de waardevolle hoogglanzende look te verkrijgen, dient u de oppervlakken te reinigen met een zachte, vochtige doek. • Gebruik geen stoomreiniger. • Beschadig het oppervlak zeker niet bloot aan sterke zonnestraling. • Sto oppervlakken zeker niet bloot aan sterke zonnestraling. <p>We wensen u nog veel plezier met het nieuwe meubel.</p> <p>De productontwikkelingsafdeling</p> <p>(HR) Spoštovani,</p> <p>Kot proizvajalec pohi,va vas, želimo informirati, da je pritrjevit samo tako moja. Minše je moja povezava med pritralnim materialom (montaznim) in židom. Pri elementih, ki so obe ani, prevetrite žid in uporabite samo za židove primerne moznike. Elektri, ne artikle niti na vam pokoli in montira strokovnjak. Pri tem upoštevalje opise ter podatke o teži v navodilih za montira.</p> <p>Upoštevalje podano maksimalno težo - pri prevloških obremenitvah, ki nastanejo zaradi igranja otrok, premenju ljudi ali drugega materiala ali zaradi drugih obremenitev. Pri neupoštevanju maks. teži, velja vatov obstaja zaradi pregrejeja nevarnost požara. Svetli žaradit nevarnost požara ni dopustu prekrivati!</p> <p>Vse vijake in nosilne povezovalne dele po 5 do 6 tednih nakratno privijite, da boste zagotovili stalno trdnost povezav!</p> <p>Ne uporabljajte isilj za drgnjenje!</p> <p>V primeru neupoštevanja navodil za dekovanje, uporabo in montažo, ki ne izvajanja sprememb na produktih ter menjave delov ali porabelega materiala, ki ne ustrežajo originalnim delom, izgubi kupec vse pravice do uveljavljanja garancije.</p> <p>Pozor uputal!</p> <p>Nasé površine visokog sjaja zaštitene su tijkom isporuke zaštitnom folijom. Ostavite ovu na namještaju, dok nije u cijelosti montiran i osloboden od prašine.</p> <p>Da biste dobili vrijednu optiku visokog sjaja, trebali biste ostaviti foliju visokog sjaja, nakon ukidanja zaštitne folije, sat vremena na sobnom zraku radi naknadnog otvornjanja; slijedi kratko vrijeme sušenja i otvorenosti prostora. Ne koristite oštre deterdžente s dodacima, ne koristite povišne i mokrom krpom, ne koristite parni čistak.</p> <p>Ne ostavite površinu otvorn predmetima; ne izlagajte površine ni pod kojim okolnostima jakim sunčanom ozračivanju.</p> <p>Želimo Vam puno srećnih trenutaka sa svojim novim namještajem.</p> <p>Vas razvoj proizvodva</p>
--	---

<p>(D) Sehr geehrter Kunde,</p> <p>als Möbelproduzent möchten wir Sie darüber informieren, dass eine Befestigung nur so gut ist wie die Verbindung zwischen Befestigungsmaterial (Dübel) und Mauerwerk. Prüfen Sie bei Hängeelementen ihr Mauerwerk und verwenden Sie nur dafür vorgesehene Dübel aus einem Fachmarkt. Letztendlich ist der Monteur für die Befestigung am Mauerwerk verantwortlich.</p> <p>Die Montage und das Verlegen der Elektroartikel sind nur von autorisiertem Fachpersonal durchzuführen. Beachten Sie die Beschreibungen und die Gewichtsaangaben in der Montageanleitung.</p> <p>Hallen Sie bitte die angegebenen max. Gewichtszangaben ein. Bei Überlastungen, die durch spielende Kinder, Menschen, Material oder sonstige Einwirkungen entstehen - übernehmen wir als Möbelproduzent keine Haftung!</p> <p>Die einwandfreie Funktion des Möbels ist nur bei lot- und waagerechter Aufstellung gewährleistet. Die Türen sind vorjustiert, müssen aber ggf. aufgrund örtlicher Bedingungen neu ausgerichtet / eingestellt werden!</p> <p>Alle elektrischen Installationen sind nach den gültigen Normen bzw. Vorschriften von VDE, CE, MItI geneigtigt. Die zu verwendende Leuchtmittelstärke ist auf der Verpackung des Leuchtmittels angegeben. Die Leistung der Elektroartikel ist auf der Verpackung des Leuchtmittels angegeben. Die Leistung der Elektroartikel ist auf der Verpackung des Leuchtmittels angegeben. Die Leistung der Elektroartikel ist auf der Verpackung des Leuchtmittels angegeben.</p> <p>Das Zudecken der Leuchtmittel ist wegen Brandgefahr zu unterlassen!</p> <p>Alle Schrauben sowie tragende Verbindungsstellen sollten nach 5 bis 6 Wochen nachgezogen werden, um eine dauerhafte Stabilität des gewählten</p> <p>Keine Scheuerndes Putzmittel verwenden!</p> <p>Wenden Scheuerndes, Bedienung- oder Montageanweisungen nicht befolgt, Änderungen an den Produkten vorgenommen, Teile ausgetauscht, oder Verbrauchs- materialen verwendet, die nicht den Originalteilen entsprechen, so entfällt jegliche Gewährleistung oder Haftungsansprüche.</p> <p>Achtung Hinweis!</p> <p>Unsere Hochglanzoberflächen sind bei der Auslieferung durch eine Schutzfolie geschützt. Belassen Sie diese auf dem Möbel, bis es vollständig montiert und von Staub befreit ist. Um die wertvolle Hochglanzoptik zu erhalten, sollen Sie die Oberflächen nur mit einem weichen, sauberen, saugfähigen Lappen säubern.</p> <ul style="list-style-type: none"> • für die Reinigung der Oberflächen verwenden Sie nur ein feuchtes Baumwolltuch und etwas Glasreiniger. • Verwenden Sie keine Scheuerndes Putzmittel mit Zusatzstoffen, verwenden, die die Oberflächen beschädigen können. • Verwenden Sie keine Dampfreiniger verwenden. • Oberfläch nicht mit scharfen Gegenständen beschädigen. • Oberflächchen auf gar keinen Fall starken Sonnenbestrahlung aussetzen <p>Wir wünschen Ihnen noch viel Freude mit Ihrem neuen Möbel.</p> <p>Ihre Produktentwicklung</p> <p>(CZ) Vážení zákazníci,</p> <p>Jako výrobce nábytku bychom Vás chtěli informovat o tom, že upevnění je jen tak dobré, jak dobré je spojení mezi upevňovacím materiálem (množičkou) a zděním. U závěsných prvků zkontrolujte příslušné zděivo a používejte jen vhodné množičky, které nekupujete v obomných obchodech. Za upevnění je zodvlné nakonec zodpovědný len, kdo upevnění montuje.</p> <p>Montáž a instalace elektrických částí smí provádět jen pověřený odborní pracovník. Dodržujte uvedené údaje o maximální hmotnosti předmětů, které je způsobeno hmotností s dělní, lidmi, materiálem nebo jiným vlivy, nepřebíráme jako výrobce nábytku zátěž.</p> <p>Běžná údržba nábytku je zanedbatelná jen při postavení nábytku, ve správné světlé bezdráhové podložce. Důležité je pravidelné čištění, případně je ale nutné je zrovnu šediví / natavít podle místních podmínek.</p> <p>Všechny elektrické instalace jsou prováděny podle platných norem příp. předpisů VDE (svaz německých elektroinžinérů), CE, MM, Intenzita žárovky/ždroje světla, která se má použít, je uvedena na příslušné obložce žárovky/ždroje světla. Při neodržování maximálního výkonu ve Watttech hrozí nebezpečí požáru vznikl při přehřátí. Zakrytí žárovky/ždroje světla je kvůli nebezpečí požáru zakázáno!</p> <p>Všechny šrouby a nosné spojovací prvky se mají po 5 až 6 týdnech dotáhnout, čímž se zajistí trvalá stabilita!</p> <p>Nepoužívejte žádné abrazivní čisticí prostředky!</p> <p>Pokud se nedodržíte pokynů k provozu, návodu nebo montáži, provádění se úpravy výrobků, vyměnění se dílů za neoriginální nebo se používá spotřební materiál, který neodpovídá originálům, zaniká záruka nebo nároky plynoucí z odpovědnosti.</p> <p>Pozor upozornění!</p> <p>Nasé povrchy s vysokým leskem jsou při dodání chráněny ochrannou fólií. Ponechejte ji na nábytku, dokud nebude kompletně smontována a nebude z něho odstráněn prach.</p> <p>Aby se zachovala cenná optika vysokého lesku, měli byste: • Nečistit povrchy poučověle pouzou vlhký bavlněný hadřík a nepoužívat žádné abrazivní prostředky.</p> <p>Nepoužívejte žádné abrazivní prostředky s přísadami, nepoužívejte parní čisták.</p> <p>Neostavte povrch ostrými předměty nepoškoďte povrch ostrými předměty</p> <p>Povrchy v žádám případě nevystavujte silnému slunečnímu záření</p> <p>Přejeme Vám hodně radosti s Vášim novým nábytkem.</p> <p>Vasé oddělení vývoje nových výrobků</p>	<p>(NL) Geachte klant,</p> <p>Als meubelproducent willen wij u erover informeren dat een bevestigingslechts zo goed is als de verbinding tussen het bevestigingsmateriaal (plig) en de muur. Controleer daarom bij aan de muur hangende elementen uw muurconstructie en gebruik alleen hiervoor geschikte pluggen uit een speciaalzaak. Tenslotte is de montage verantwoordelijk voor de bevestiging aan de muur.</p> <p>De montage en het leggen van kabels van elektrische artikelen mag uitsluitend door hiervoor bevoegd vakpersoneel worden uitgevoerd. Hou ook rekening met de beschrijvingen en de vermeldde gewichten in de montagehandleiding, door speciale kinderen, personen, materiaal of overige invloeden ontstaat, zijn wij als meubelproducent niet aansprakelijk.</p> <p>Het onbepaaldijk functioneren van het meubel is alleen gegarandeerd, wanneer dit horizontaal en verticaal waterpas wordt opgesteld. De deuren zijn vooraf ingesteld, moeten echter eventueel door de omstandigheden ter plaatse opnieuw worden aangevaren/ verboden!</p> <p>Alle schroeven en dragende verbindingselementen moeten na 5 à 6 weken worden aangehaaid om een duurzame stabiliteit te waarborgen!</p> <p>Gebruik geen schurende schoonmaakmiddelen!</p> <p>Wanneer gebruiksvorschriften, bedienings- of montage-instructies niet worden opgevolgd, veranderingen aan de producten worden uitgevoerd, onderdelen worden vervangen of verbruiksmaterialen gebruikt, die niet overeenkomen met de originele onderdelen, vervalt iedere garantie of aansprakelijkheid.</p> <p>Opgelet! instructie!</p> <p>Onze hoogglanzende oppervlakken zijn bij de levering met een beschermfolie. Laat deze folie op het meubel tot het volledig is gemonteerd en vrij is van stof.</p> <ul style="list-style-type: none"> • Om de waardevolle hoogglanzende look te verkrijgen, dient u de oppervlakken te reinigen met een zachte, vochtige doek. • Gebruik geen stoomreiniger. • Beschadig het oppervlak zeker niet bloot aan sterke zonnestraling. • Sto oppervlakken zeker niet bloot aan sterke zonnestraling. <p>We wensen u nog veel plezier met het nieuwe meubel.</p> <p>De productontwikkelingsafdeling</p> <p>(HR) Spoštovani,</p> <p>Kot proizvajalec pohi,va vas, želimo informirati, da je pritrjevit samo tako moja. Minše je moja povezava med pritralnim materialom (montaznim) in židom. Pri elementih, ki so obe ani, prevetrite žid in uporabite samo za židove primerne moznike. Elektri, ne artikle niti na vam pokoli in montira strokovnjak. Pri tem upoštevalje opise ter podatke o teži v navodilih za montira.</p> <p>Upoštevalje podano maksimalno težo - pri prevloških obremenitvah, ki nastanejo zaradi igranja otrok, premenju ljudi ali drugega materiala ali zaradi drugih obremenitev. Pri neupoštevanju maks. teži, velja vatov obstaja zaradi pregrejeja nevarnost požara. Svetli žaradit nevarnost požara ni dopustu prekrivati!</p> <p>Vse vijake in nosilne povezovalne dele po 5 do 6 tednih nakratno privijite, da boste zagotovili stalno trdnost povezav!</p> <p>Ne uporabljajte isilj za drgnjenje!</p> <p>V primeru neupoštevanja navodil za dekovanje, uporabo in montažo, ki ne izvajanja sprememb na produktih ter menjave delov ali porabelega materiala, ki ne ustrežajo originalnim delom, izgubi kupec vse pravice do uveljavljanja garancije.</p> <p>Pozor uputal!</p> <p>Nasé površine visokog sjaja zaštitene su tijkom isporuke zaštitnom folijom. Ostavite ovu na namještaju, dok nije u cijelosti montiran i osloboden od prašine.</p> <p>Da biste dobili vrijednu optiku visokog sjaja, trebali biste ostaviti foliju visokog sjaja, nakon ukidanja zaštitne folije, sat vremena na sobnom zraku radi naknadnog otvornjanja; slijedi kratko vrijeme sušenja i otvorenosti prostora. Ne koristite oštre deterdžente s dodacima, ne koristite povišne i mokrom krpom, ne koristite parni čistak.</p> <p>Ne ostavite površinu otvorn predmetima; ne izlagajte površine ni pod kojim okolnostima jakim sunčanom ozračivanju.</p> <p>Želimo Vam puno srećnih trenutaka sa svojim novim namještajem.</p> <p>Vas razvoj proizvodva</p>
---	---



Uwaga - Upozornění - Achtung - Attention - Caution - Figyelem
 Attenzione - Opgelet - Atenție - Upozornenie - Dikkat

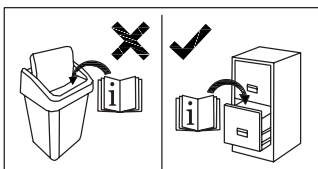
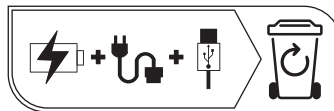
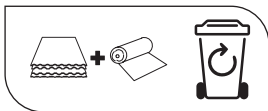
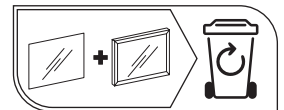
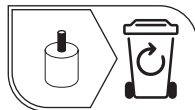
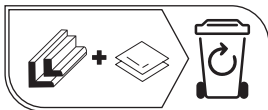
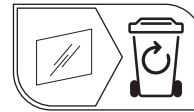
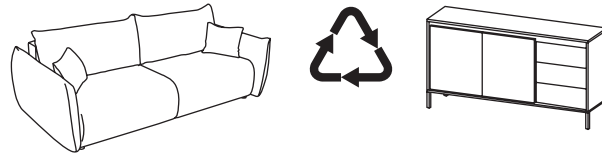
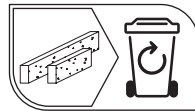
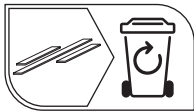
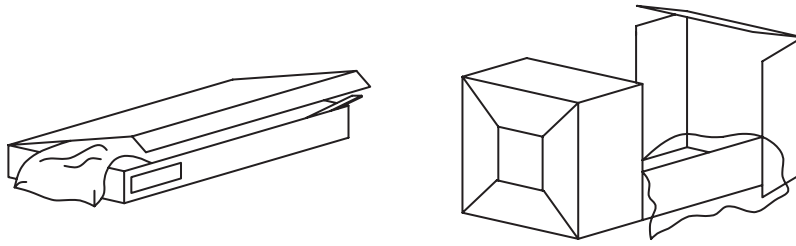

Producent - Produzent - Üretici - Producteur - Výrobce -
 Termelő - Produser - Produttore - Producător - Productor

MEBLE LASKI KACZOROWSKA SP.K.

Laski, ul. Kępińska 21, 63-620 Trzcinica
 meble-laski@meble-laski.com.pl



Uwaga - Upozornění - Achtung - Attention - Caution - Figyelem
 Attenzione - Opgelet - Atenție - Upozornenie - Dikkat

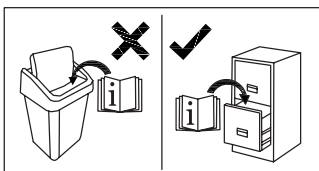
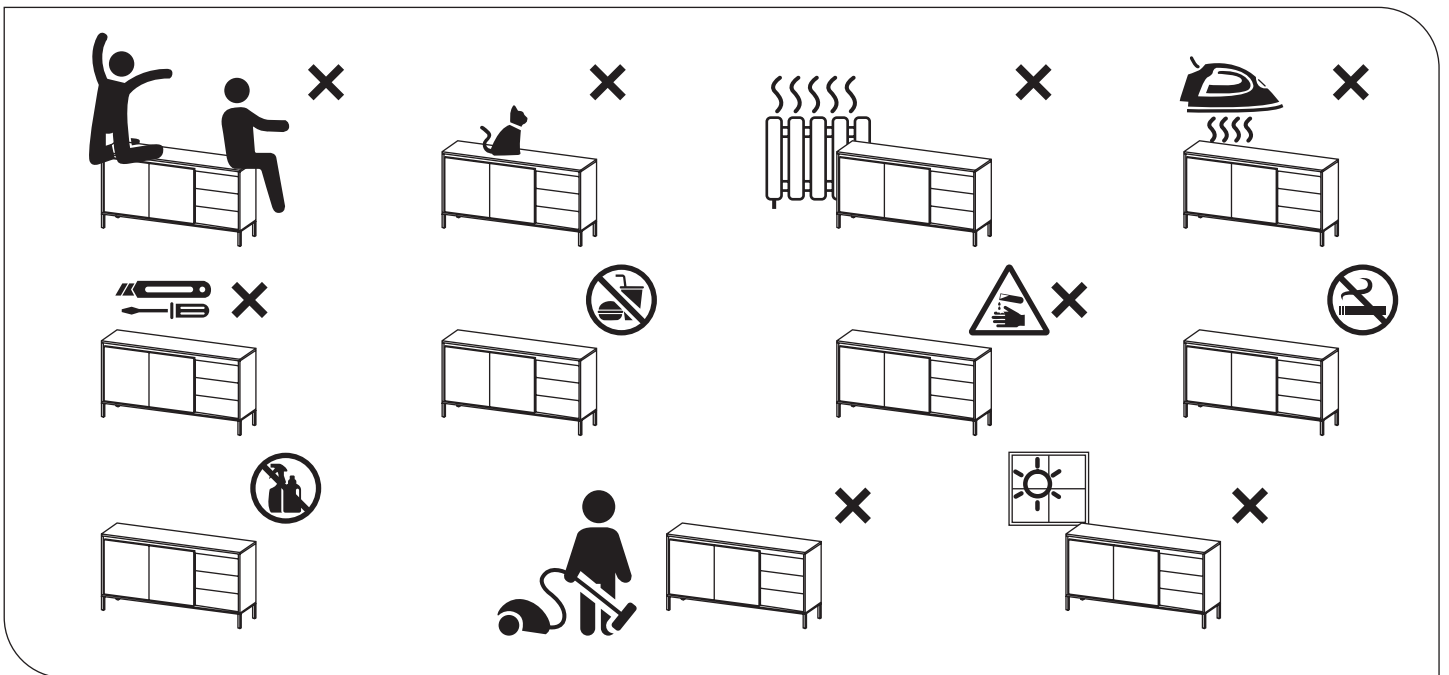
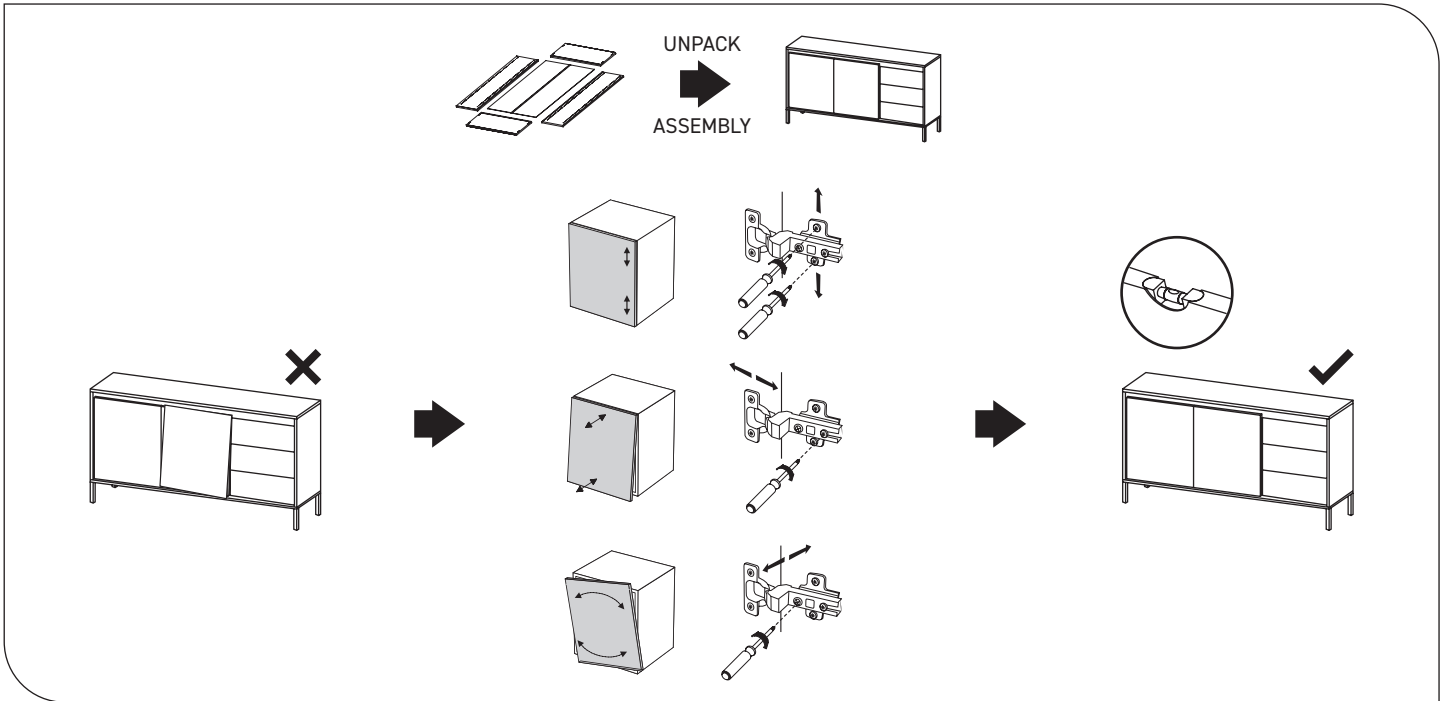
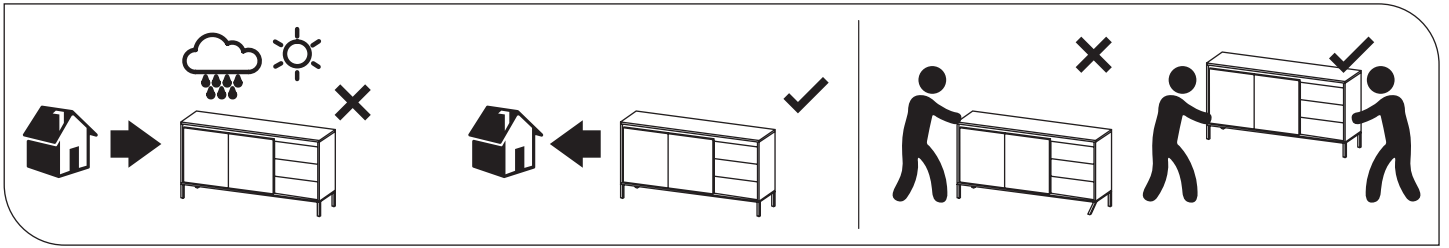

Producent - Produzent - Üretici - Producteur - Výrobce -
 Termelő - Producer - Produttore - Producător - Productor

MEBLE LASKI KACZOROWSKA SP.K.
 Laski, ul. Kępińska 21, 63-620 Trzcinica
 meble-laski@meble-laski.com.pl